

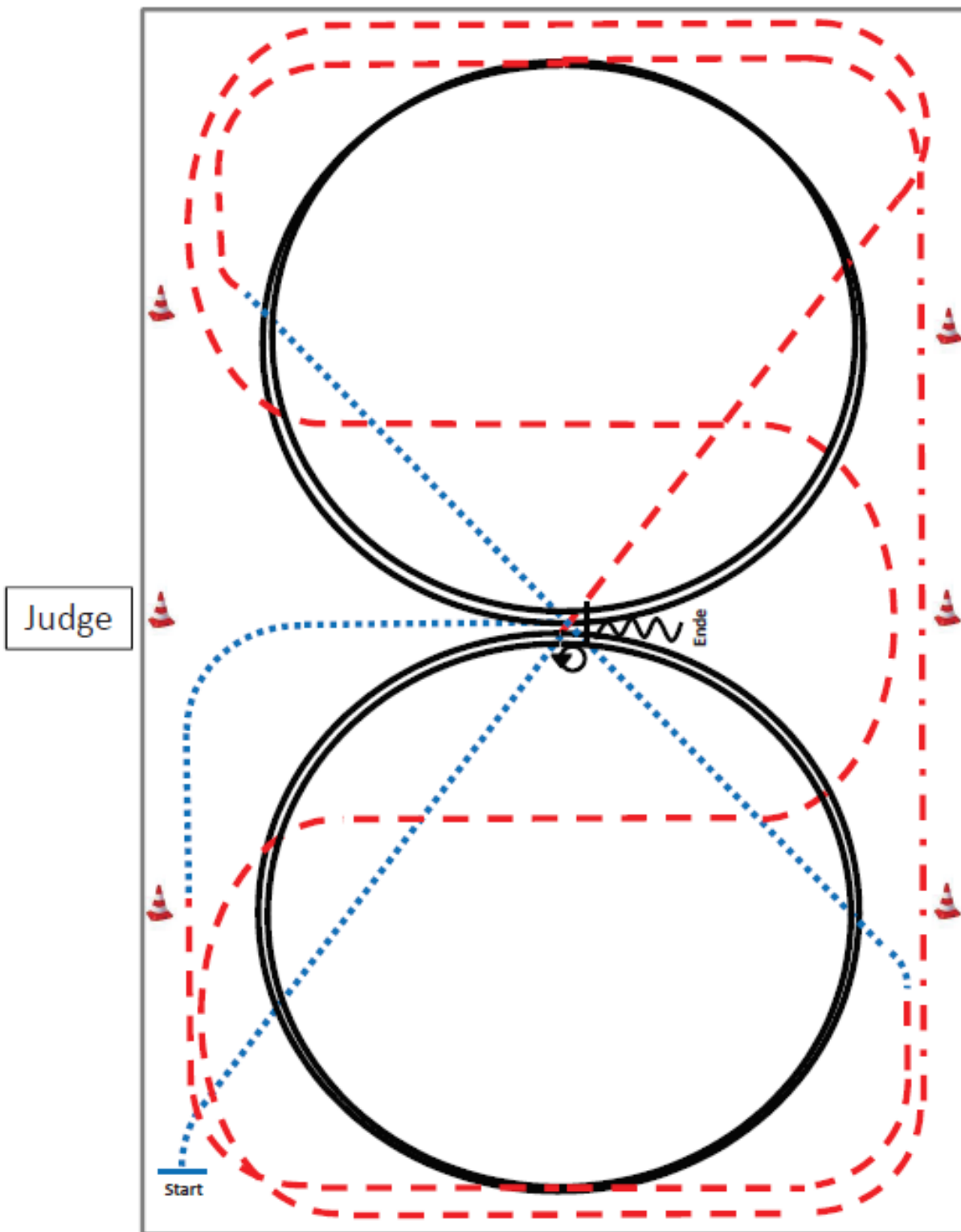



Jupf Basis Pattern 3 (4j.)



- 1) Schritt durch die ganze Bahn, bei X Trab, Schlangenlinien durch die Bahn drei Bögen.
- 2) An der langen Seite Tritte verlängern (Leichttraben erlaubt).
- 3) Mitte der kurzen Seite 2 Zirkel Linksgalopp, Mitte der kurzen Seite Trab.
- 4) Im Schritt durch die ganze Bahn wechseln, vor Erreichen des Hufschlags Trab.
- 5) Mitte der kurzen Seite 2 Zirkel Rechtsgalopp, Mitte der kurzen Seite Trab.
- 6) In Höhe des ersten Markers Schritt, Mitte der langen Seite abwenden, bei X anhalten, HHW 540° (li oder re) eine Pferdelänge rückwärtsrichten.

Verharren, um das Ende der Prüfung anzuzeigen.

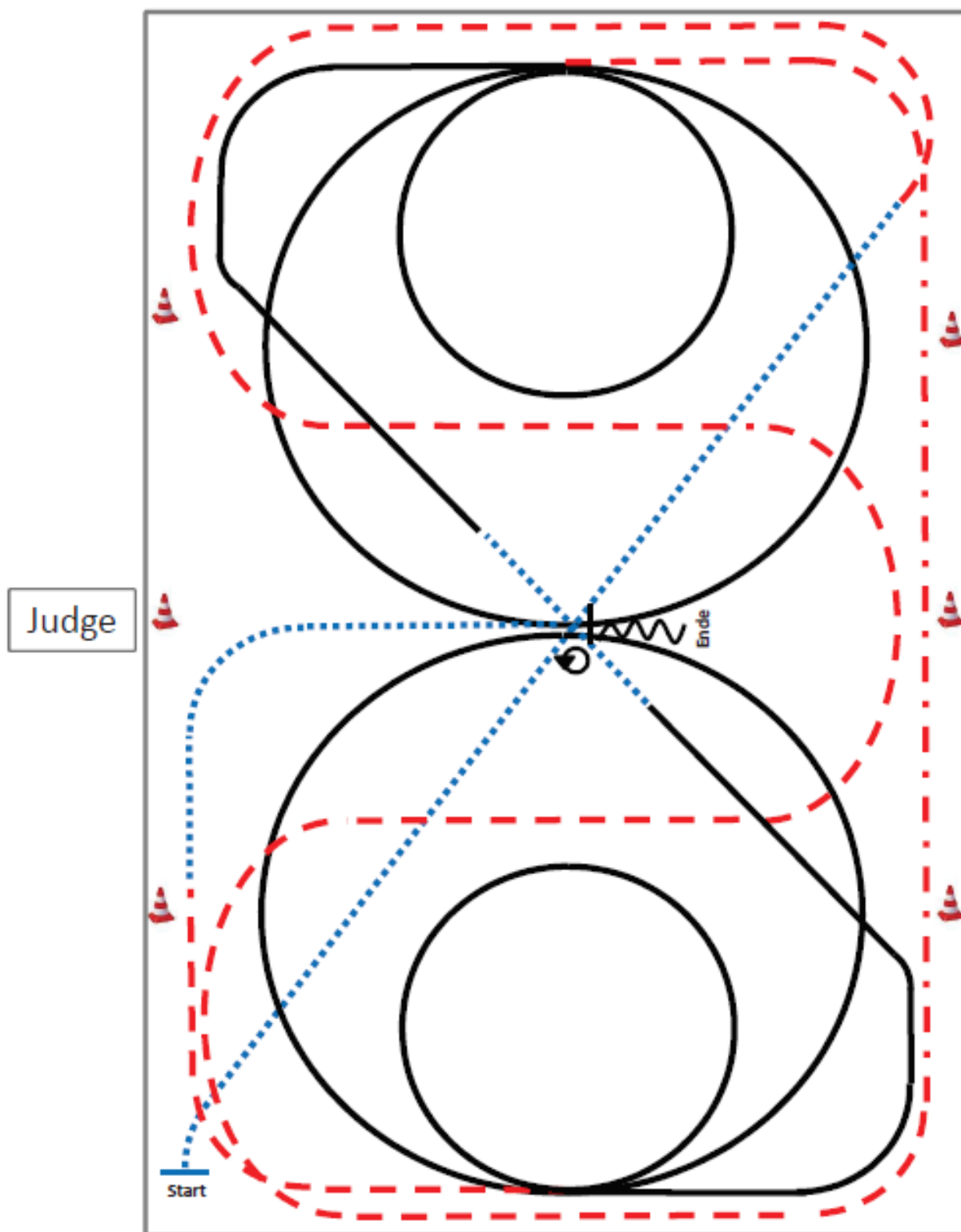

	Rückwärts
	Galopp
	Trab
	Schritt

Jupf Basis Pattern 4 (5j.)



- 1) Schritt durch die ganze Bahn, vor Erreichen des Hufschlags Trab, Schlangenlinien durch die Bahn drei Bögen.
- 2) An der langen Seite Tritte verlängern (Leichttraben erlaubt).
- 3) Mitte der kurzen Seite 2 Zirkel Linksgalopp (1.groß, 2.klein), ganze Bahn.
- 4) Durch die ganze Bahn wechseln, bei X einfacher Galoppwechsel über Schritt (mind. 3 Pferdelängen).
- 5) 2 Zirkel Rechtsgalopp (1.groß, 2.klein).
- 6) Mitte der kurzen Seite Trab, in Höhe des 1.Markers Schritt, Mitte der langen Seite abwenden, bei X anhalten, HHW 540° li. oder re., eine Pferdelänge rückwärtsrichten

Verharren, um das Ende der Prüfung anzuzeigen.

	Rückwärts
	Galopp
	Trab
	Schritt

Jupf Reining Pattern 1 (4j./5j.)

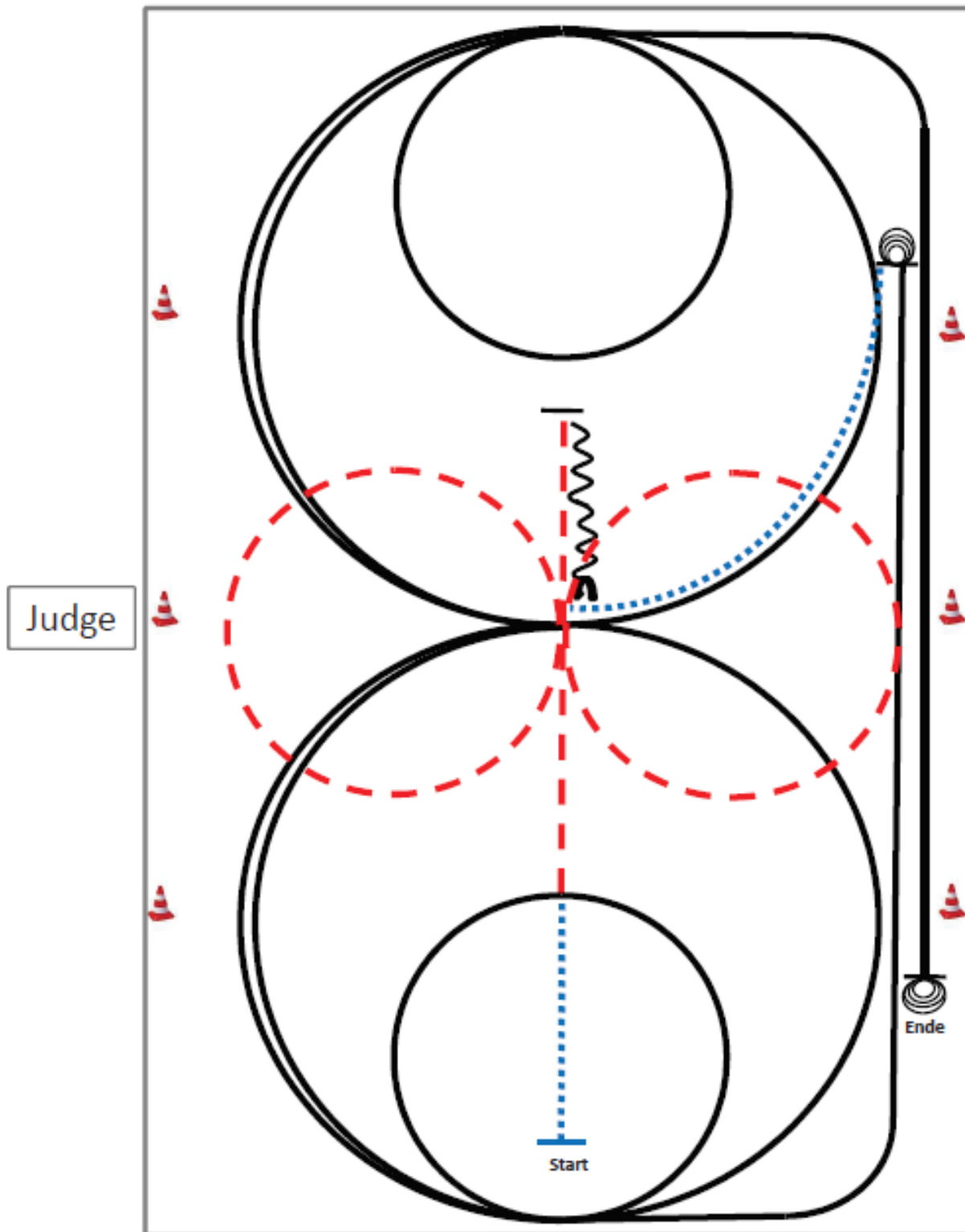

- 1) Schritt und Trab durch die Länge der Bahn, bei X eine Voltenacht (opt. li./re. beginnend), Trab.
- 2) Stop hinter X, Rückwärtsrichten bis X, $\frac{1}{4}$ turn links.
- 3) 2 $\frac{1}{2}$ Zirkel Galopp (links), 1 $\frac{1}{2}$ groß, 2.klein (alle gesamt gleichbleibendes Tempo).
- 4) Run down entlang der langen Seite, sliding stop mind. 6m von der Bande entfernt hinter dem Endmarker.
- 5) 3 $\frac{1}{2}$ Spins links, verharren.
- 6) Schritt bis X, 2 $\frac{1}{2}$ Zirkel Galopp (rechts), 1 $\frac{1}{2}$ groß, 2.klein (alle gesamt gleichbleibendes Tempo).
- 7) Run down entlang der langen Seite, sliding stop mind. 6m von der Bande entfernt hinter dem Endmarker.
- 8) 3 $\frac{1}{2}$ Spins rechts, verharren.



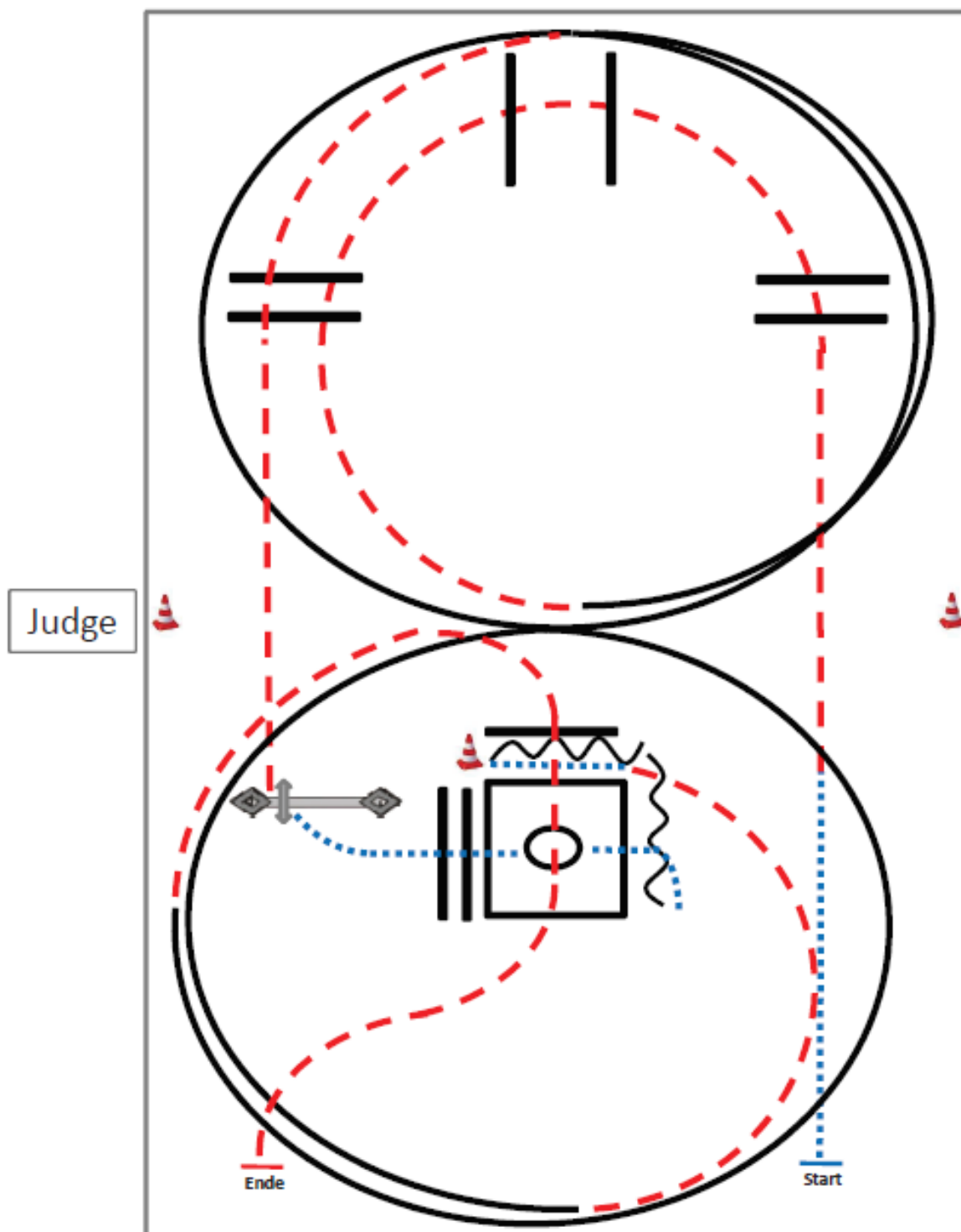

Der Reiter muss das Kopfstück zur Gebisskontrolle vor dem Richter abnehmen.

	Rückwärts
	Galopp
	Trab
	Schritt

Jupf Trail Pattern 4 (4j.)



- 1) Schritt, Trab, Trabstangen (Abstand: 1m/2m/1m).
- 2) Linksgalopp 1/4 Zirkel, Trabstangen.
- 3) Tor.
- 4) Schritt, Schrittstangen (Abstand: 0,6m), Box 360 re.o.li., Schritt.
- 5) Rückwärtsrichten L (Abstand: 1m), Schritt, Trab 1/4 Zirkel.
- 6) Rechtsgalopp 1/4 Zirkel, Trabstangen, anhalten.

	Rückwärts
	Galopp
	Trab
	Schritt

Jupf Trail Pattern 5 (5j.)

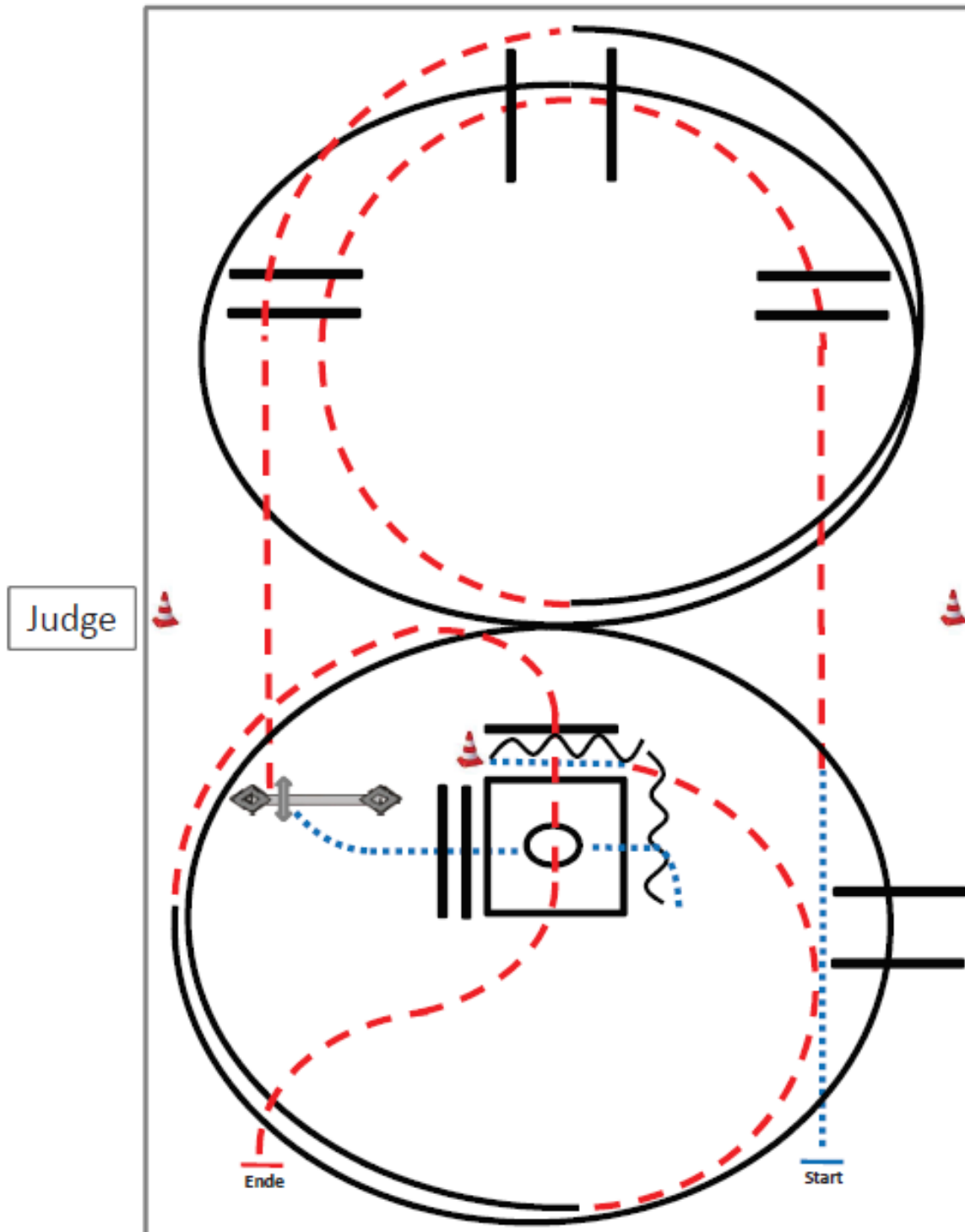

- 1) Schritt, Trab, Trabstangen (Abstand: 1m/2m/1m).
- 2) Linksgalopp inkl. Galoppstangen, 1/4 Zirkel, Trabstangen.
- 3) Tor.
- 4) Schritt, Schrittstangen (Abstand: 0,6m), Box 360 re.o.li, Schritt.
- 5) Rückwärtsrichten L (Abstand: 1m), Schritt, Trab 1/4 Zirkel.
- 6) Rechtsgalopp 1/4 Zirkel inkl. Galoppstangen (Abstand: 2m), Trabstangen, anhalten.



Horse & Dog Trail LK 1-2 2016#1

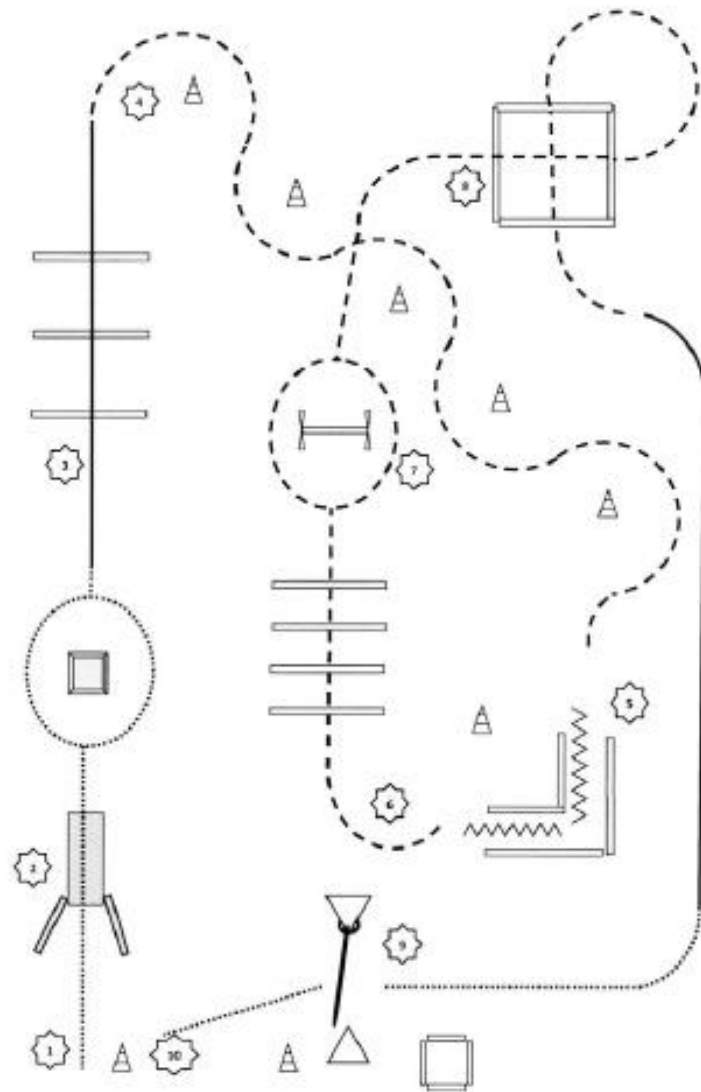

Horse & Dog Trail LK 1-2 2016#1

	Pferd & Reiter	Hund
1	An der Pylone anhalten. Walk zu 2.	Hund ableinen. Hund bei Fuß.
2	Walk über die Brücke, wenn Hund sein Ziel erreicht hat und dort im Platz liegt. Wahlweise am Podest li. oder re. im Walk vorbei reiten. Lope zu 3.	Hund voraus über die Brücke zum Podest schicken. Hund auf Podest ablegen. - - Hund bei Fuß aus der Bewegung. Hund bei Fuß.
3	Lope over. Jog zu 4.	Hund bei Fuß über die Stangen. Hund bei Fuß.
4	Jog Slalom. Jog zu 5.	Hund bei Fuß. Hund bei Fuß.
5	Anhalten. Turn, Back up " L", Turn. Jog zu 6.	Hund zur Pylone schicken. Hund Platz an der Pylone. Hund bei Fuß.
6	Jog over. Jog zu 7.	Hund bei Fuß über die Stangen. Hund bei Fuß.
7	Jog li. oder re. am Sprung vorbei. Jog zu 8.	Hund springt über den Sprung. Hund bei Fuß.
8	Jog over. Lope. Walk zu 9.	Hund bei Fuß mit durch das Quadrat. Hund bei Fuß. Hund bei Fuß.
9	Tor beliebig öffnen, durchreiten, weit öffnen. Tor schließen. Walk zu 10.	Hund in Box ablegen. - Hund durch das Tor rufen. Hund an Pylone ablegen. Hund bei Fuß.
10	Anhalten, absteigen.	Hund anleinen.

Erklärung:

Podest sollte die Maße 80 cm x 120 cm nicht unterschreiten und ca. 10 cm bis 30 cm hoch sein (Europallette oben geschlossen o. ä.).
Sprung sollte 20 cm bis 40 cm hoch sein (erhöhte Stange, Cavaletti, o.ä.).

Qualipattern H&D 2015

#2: LK 1/2 A/B



03/2015

	Back
	Lope
	Jog
	Walk

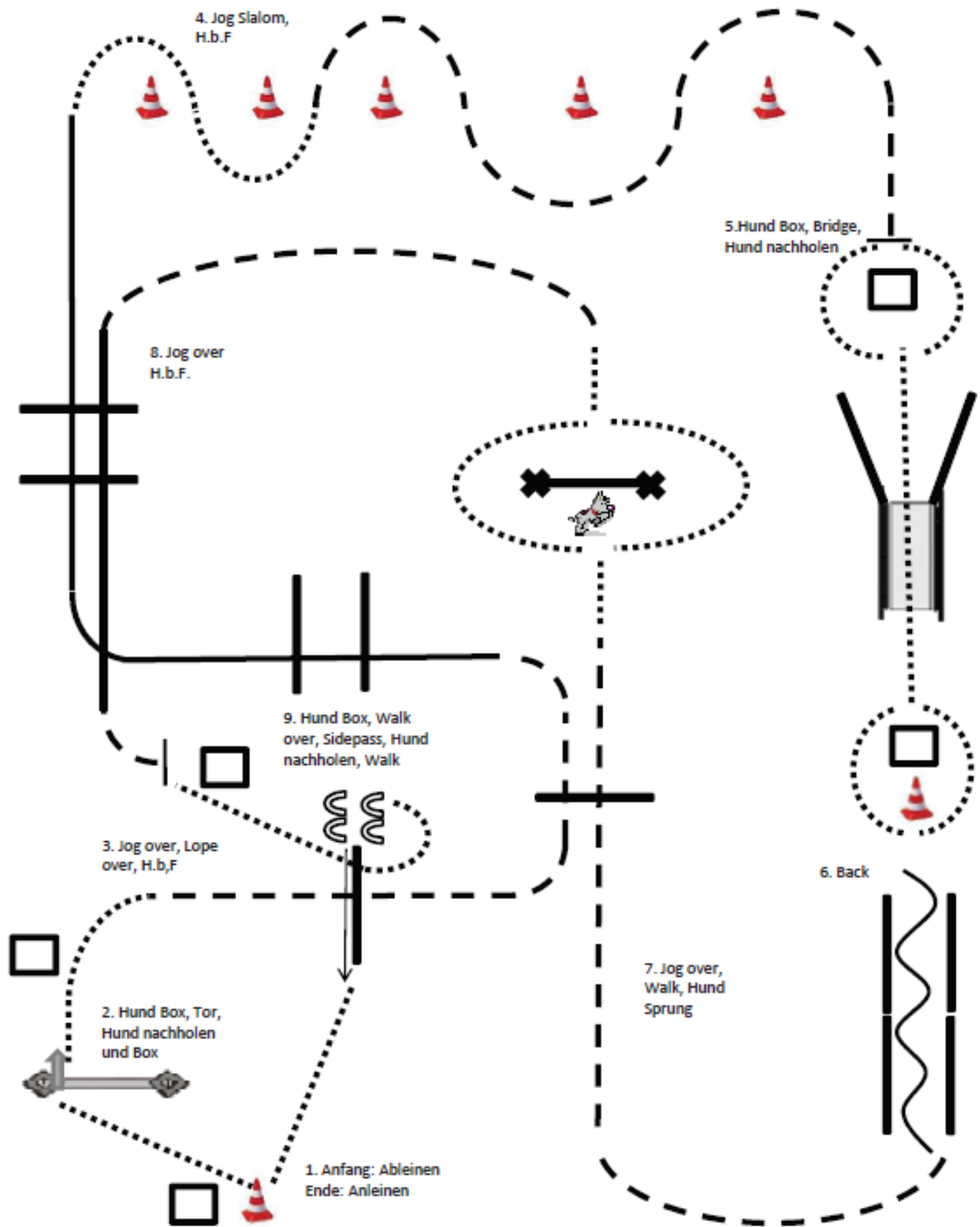

#2: LK 1/2 A/B

Beschreibung der Ausführung

Nr.	Pferd	Hund
1.	wartet	Am Anfang: wird abgeleint. Am Ende: wird angeleint. (Wertungen ergeben einen Gesamtwert)
2.	Hund in die kleine Box schicken und Sitz o. Platz machen lassen. Walk bis zum Tor. Tor öffnen, Hund abrufen, damit er durch das Tor geht und in die kleine Box schicken, in der er Sitz o. Platz machen soll. Tor schließen. Walk an der Box rechts vorbei, Hund in der Bewegung bei Fuß rufen.	Geht in die Box und wartet da im Sitz o. Platz (je nach Kommando). Durch das geöffnete Tor laufen. Geht in die Box und wartet da im Sitz o. Platz (je nach Kommando). Bei Fuß kommen.
3	Jog over, Lope over RL.	Bei Fuß.
4.	Walk und Jog Slalom.	Bei Fuß.
5.	Vor der kleinen Box anhalten. Hund in die kleine Box schicken und Sitz o. Platz machen lassen. Rechts o. links an der Box im Walk vorbei und über die Brücke im Walk. Hinter die Pylone stellen mit Blickrichtung zur Brücke. Hund abrufen, und in die Box vor der Pylone schicken, in der er Sitz o. Platz machen soll.	Geht in die Box und wartet da im Sitz o. Platz (je nach Kommando). Über die Brücke und in die Box und wartet da im Sitz o. Platz (je nach Kommando).
6.	Back up durch die Gasse, Hund bei Fuß rufen.	Wartet im Sitz o. Platz (je nach Kommando). Bei Fuß kommen.
7.	Jog over, Walk, Hund über den Sprung schicken, am Sprung rechts o. links vorbei reiten, Walk.	Bei Fuß, über den Sprung springen.
8.	Jog over.	Bei Fuß.
9.	Vor der kleinen Box anhalten. Hund in die kleine Box schicken und Sitz o. Platz machen lassen. Walk over und Sidepass links über die Stange, Hund bei Fuß rufen. Walk zur Pyone.	Geht in die Box und wartet da im Sitz o. Platz (je nach Kommando). Bei Fuß.



§ 7829 Reining-Pattern 5

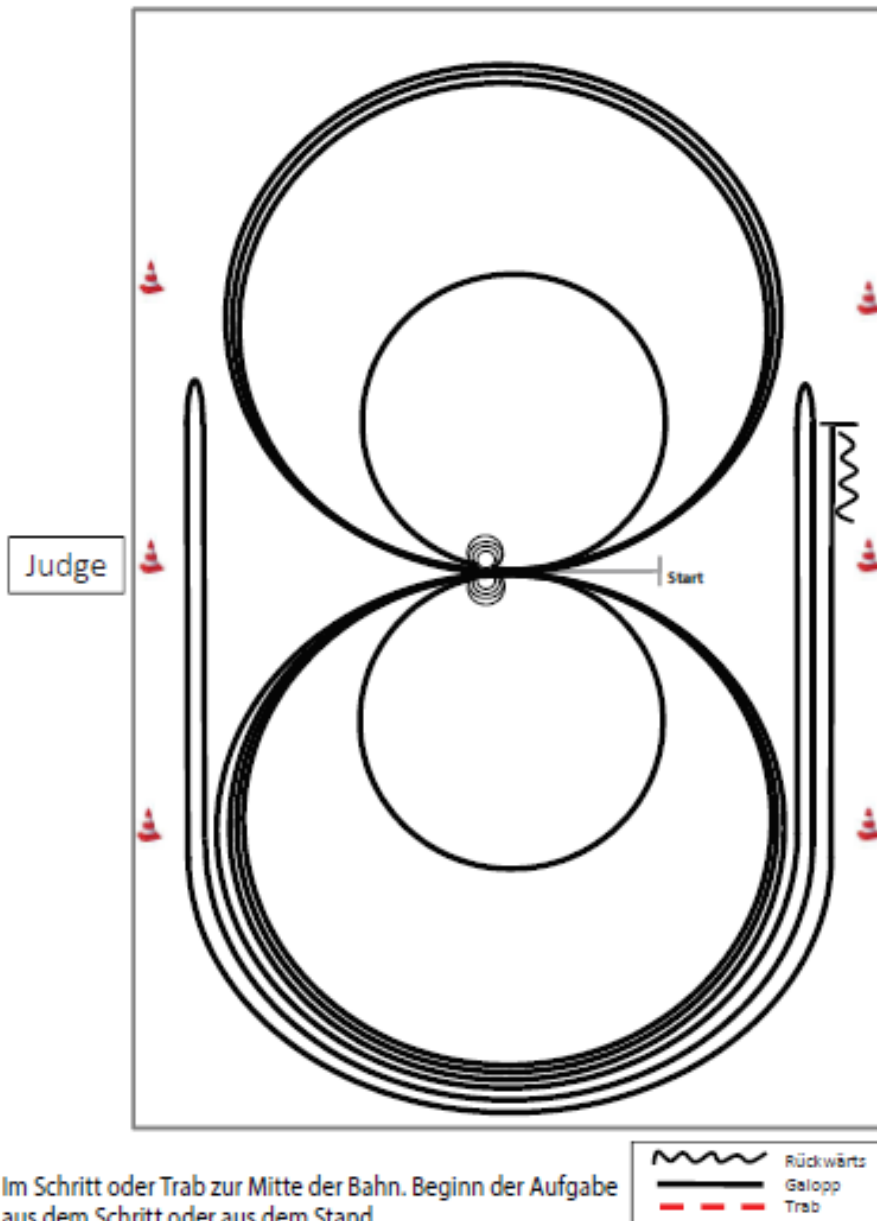

Im Schritt oder Trab zur Mitte der Bahn. Beginn der Aufgabe aus dem Schritt oder aus dem Stand.

- 1) 3 Zirkel Galopp (**links**), 1.+2.groß und schnell, **3.klein** und langsam, stop bei X.
- 2) 4 Spins **links**, verharren.
- 3) 3 Zirkel Galopp (**rechts**), 1.+2.groß und schnell, **3.klein** und langsam, stop bei X.
- 4) 4 Spins **rechts**, verharren.
- 5) 1 Zirkel Galopp (**links**) groß und schnell, Galoppwechsel bei X, 1 Zirkel Galopp (**rechts**) groß und schnell, Galoppwechsel bei X (figure 8).
- 6) Galopp (**links**) auf dem Zirkel, der nicht geschlossen wird, run down entlang der langen Seite, sliding stop mind. 6m von der Bande entfernt hinter dem **Mittelmarker**, rollback **rechts**, kein Verharren.
- 7) Galopp (**rechts**) auf dem Zirkel, der nicht geschlossen wird, run down entlang der langen Seite, sliding stop mind. 6m von der Bande entfernt hinter dem **Mittelmarker**, rollback **links**, kein Verharren.
- 8) Galopp (**links**) auf dem Zirkel, der nicht geschlossen wird, run down entlang der langen Seite, sliding stop mind. 6m von der Bande entfernt hinter dem **Mittelmarker**, Rückwärtsrichten mind. 3m, verharren.

Der Reiter muss das Kopfstück zur Gebisskontrolle vor dem Richter abnehmen.



§ 7834 Reining-Pattern 10

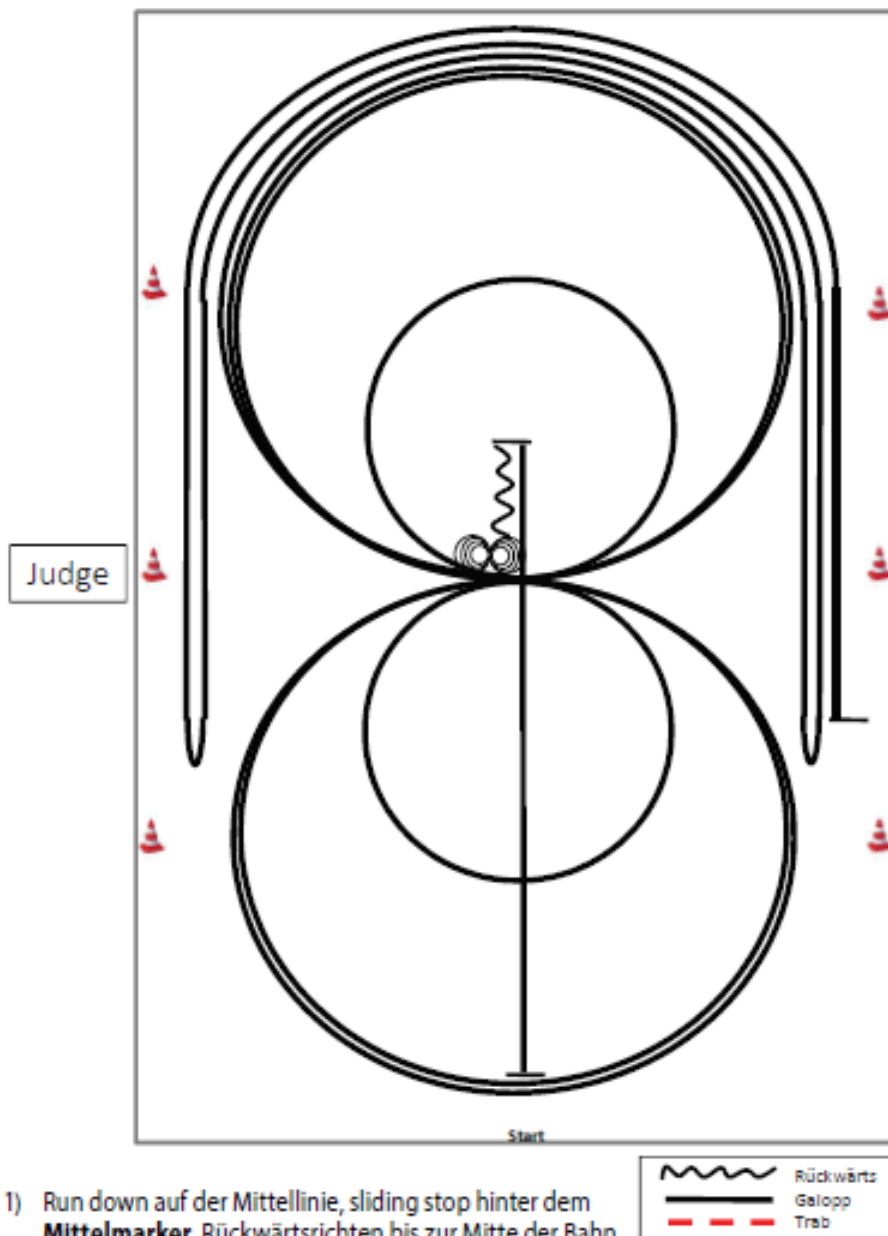

- 1) Run down auf der Mittellinie, sliding stop hinter dem **Mittelmarker**, Rückwärtsrichten bis zur Mitte der Bahn oder mind. 3m, verharren.
- 2) 4 Spins **rechts**, verharren.
- 3) 4¼ Spins **links**, verharren.
- 4) 3 Zirkel Galopp (**rechts**), 1.+2.groß und schnell, **3.klein** und langsam, Galoppwechsel bei X.
- 5) 3 Zirkel Galopp (**links**), **1.klein** und langsam, 2.+3.groß und schnell, Galoppwechsel bei X.
- 6) Galopp (**rechts**) auf dem Zirkel, der nicht geschlossen wird, run down entlang der langen Seite, sliding stop mind. 6m von der Bande entfernt hinter dem **Mittelmarker**, rollback **links**, kein Verharren.
- 7) Galopp (**links**) auf dem Zirkel, der nicht geschlossen wird, run down entlang der langen Seite, sliding stop mind. 6m von der Bande entfernt hinter dem **Mittelmarker**, rollback **rechts**, kein Verharren.
- 8) Galopp (**rechts**) auf dem Zirkel, der nicht geschlossen wird, run down entlang der langen Seite, sliding stop mind. 6m von der Bande entfernt hinter dem **Mittelmarker**, verharren.

Der Reiter muss das Kopfstück zur Gebisskontrolle vor dem Richter abnehmen.



§ 7830 Reining-Pattern 6

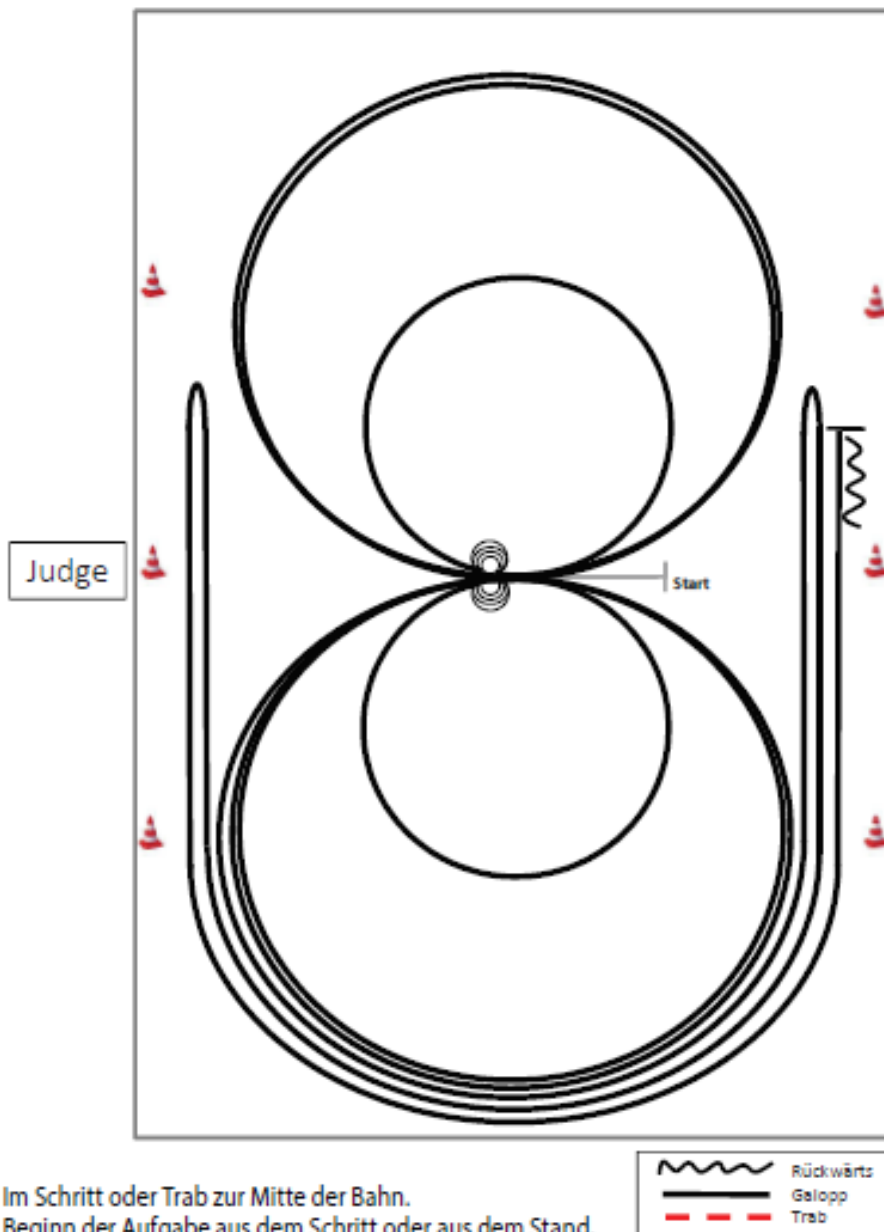

Im Schritt oder Trab zur Mitte der Bahn.
Beginn der Aufgabe aus dem Schritt oder aus dem Stand.

- 1) 4 Spins **rechts**, verharren.
- 2) 4 Spins **links**, verharren.
- 3) 3 Zirkel Galopp (**links**), 1.+2.groß und schnell, **3.klein** und langsam, Galoppwechsel bei X.
- 4) 3 Zirkel Galopp (**rechts**), 1.+2.groß und schnell, **3.klein** und langsam, Galoppwechsel bei X.
- 5) Galopp (**links**) auf dem Zirkel, der nicht geschlossen wird, run down entlang der langen Seite, sliding stop mind. 6m von der Bande entfernt hinter dem **Mittelmarker**, rollback **rechts**, kein Verharren.
- 6) Galopp (**rechts**) auf dem Zirkel, der nicht geschlossen wird, run down entlang der langen Seite, sliding stop mind. 6m von der Bande entfernt hinter dem **Mittelmarker**, rollback **links**, kein Verharren.
- 7) Galopp (**links**) auf dem Zirkel, der nicht geschlossen wird, run down entlang der langen Seite, sliding stop mind. 6m von der Bande entfernt hinter dem **Mittelmarker**, Rückwärtsrichten mind. 3m, verharren.

Der Reiter muss das Kopfstück zur Gebisskontrolle vor dem Richter abnehmen.

§ 7835 Reining-Pattern 11

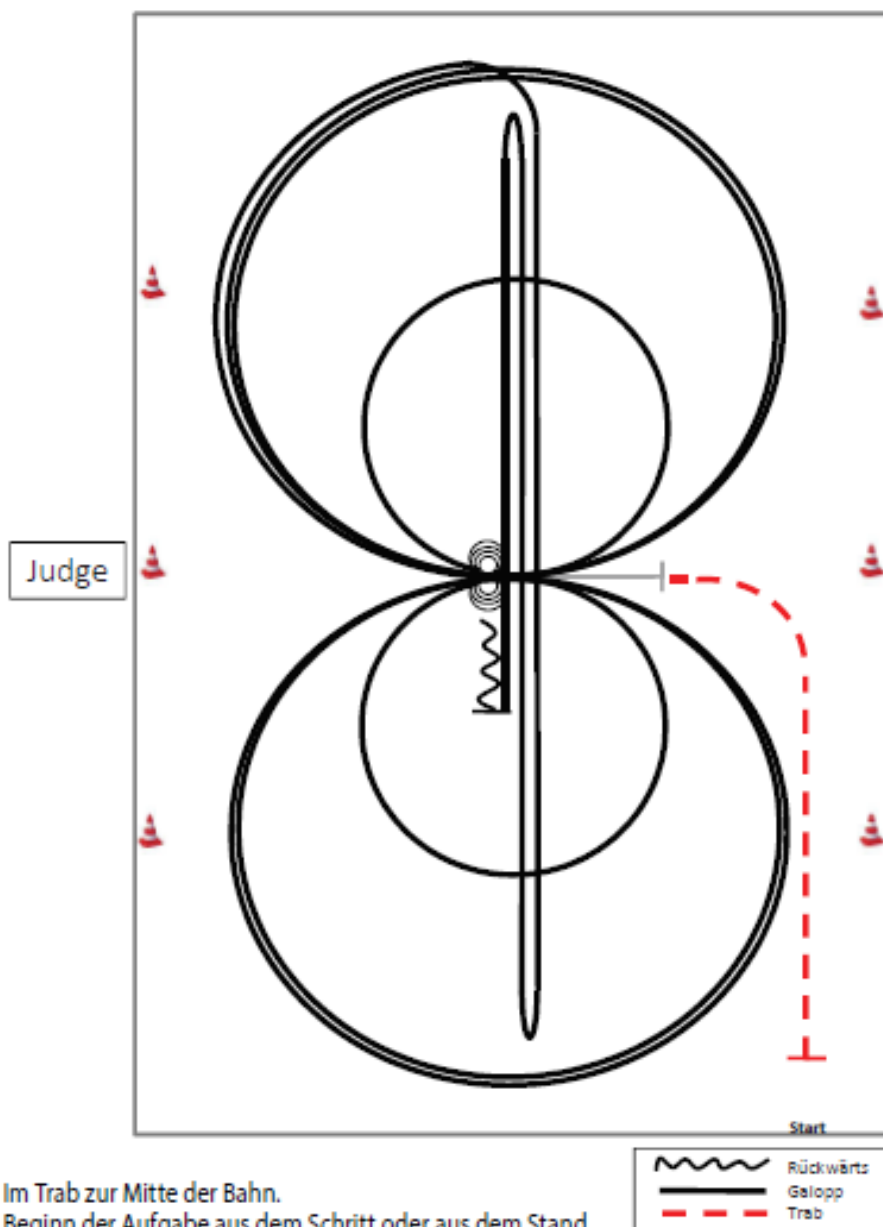

Im Trab zur Mitte der Bahn.

Beginn der Aufgabe aus dem Schritt oder aus dem Stand.

- 1) 4 Spins **links**, verharren.
- 2) 4 Spins **rechts**, verharren.
- 3) 3 Zirkel Galopp (**rechts**), **1.klein** und langsam, 2.+3.groß und schnell, Galoppwechsel bei X.
- 4) 3 Zirkel Galopp (**links**), **1.klein** und langsam, 2.+3.groß und schnell, Galoppwechsel bei X.
- 5) Galopp (**rechts**) auf dem Zirkel, der nicht geschlossen wird, run down auf der Mittellinie, sliding stop hinter dem **Endmarker**, rollback **rechts**, kein Verharren.
- 6) Run down auf der Mittellinie, sliding stop hinter dem **Endmarker**, rollback **links**, kein Verharren.
- 7) Run down auf der Mittellinie, sliding stop hinter dem **Mittelmarker**, Rückwärtsrichten bis zur Mitte der Bahn oder mind. 3m, verharren.

Der Reiter muss das Kopfstück zur Gebisskontrolle vor dem Richter abnehmen.



§ 7832 Reining-Pattern 8

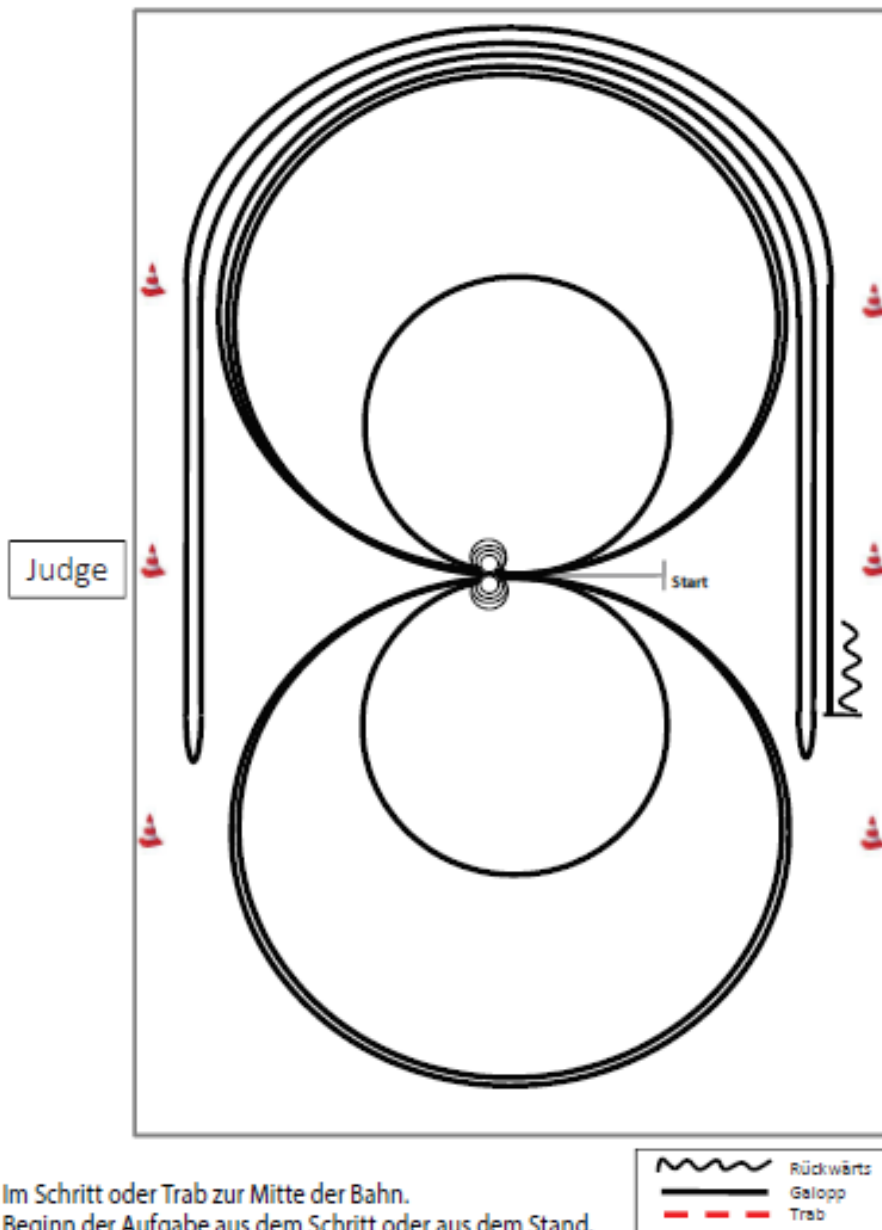

Im Schritt oder Trab zur Mitte der Bahn.
Beginn der Aufgabe aus dem Schritt oder aus dem Stand.

- 1) 4 Spins **links**, verharren.
- 2) 4 Spins **rechts**, verharren.
- 3) 3 Zirkel Galopp (**rechts**), 1.groß und schnell, **2.klein** und langsam, 3.groß und schnell, Galoppwechsel bei X.
- 4) 3 Zirkel Galopp (**links**), 1.groß und schnell, **2.klein** und langsam, 3.groß und schnell, Galoppwechsel bei X.
- 5) Galopp (**rechts**) auf dem Zirkel, der nicht geschlossen wird, run down entlang der langen Seite, sliding stop mind. 6m von der Bande entfernt hinter dem **Mittelmarker**, rollback **links**, kein Verharren.
- 6) Galopp (**links**) auf dem Zirkel, der nicht geschlossen wird, run down entlang der langen Seite, sliding stop mind. 6m von der Bande entfernt hinter dem **Mittelmarker**, rollback **rechts**, kein Verharren.
- 7) Galopp (**rechts**) auf dem Zirkel, der nicht geschlossen wird, run down entlang der langen Seite, sliding stop mind. 6m von der Bande entfernt hinter dem **Mittelmarker**, Rückwärtsrichten mind. 3m, verharren.

Der Reiter muss das Kopfstück zur Gebisskontrolle vor dem Richter abnehmen.

Pattern RR #11: LK 1/2 A/B jun.
Arenagröße: mind. 20x40m

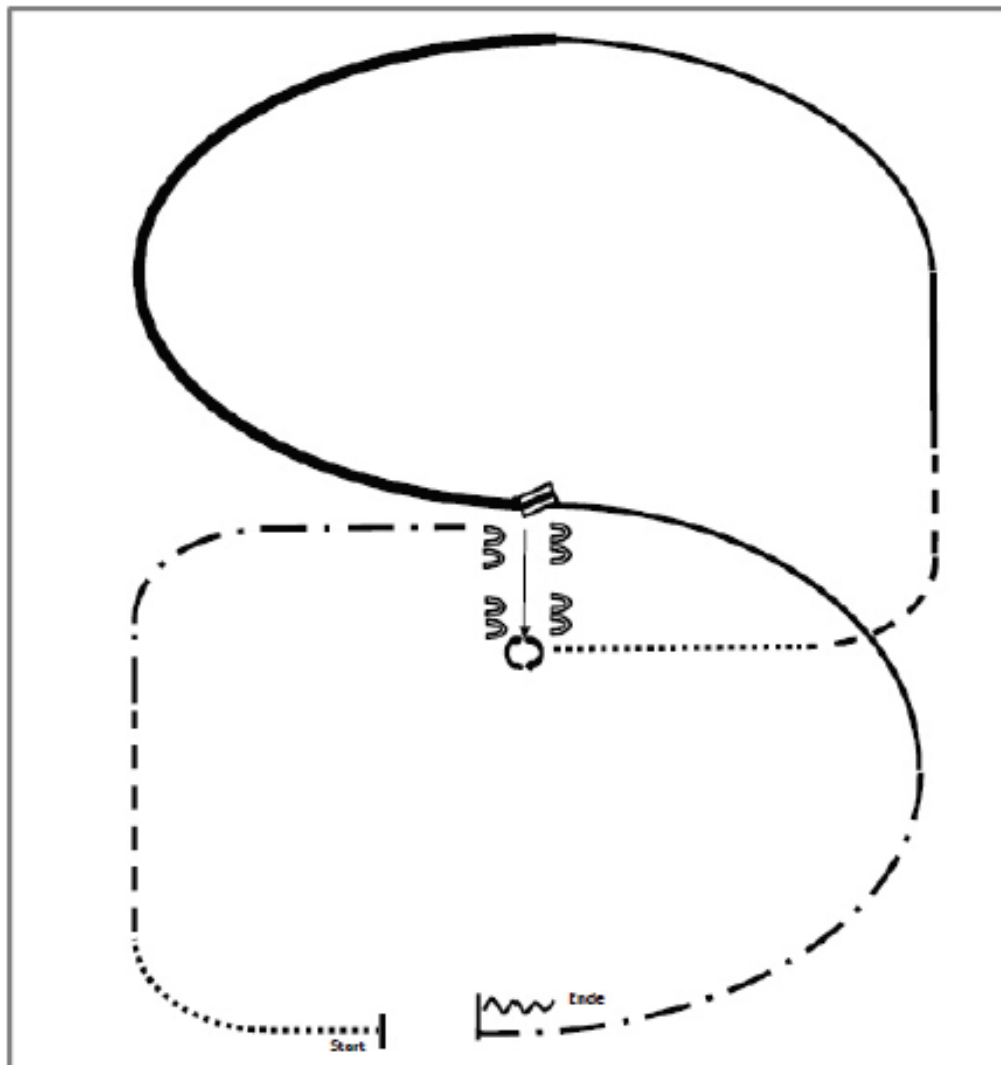

1. Walk
2. Trot
3. Ext. Trot to the center
4. Stop, Sidepass right
5. Turn 360° each direction
(either way first)
6. Walk
7. Trot
8. Lope left lead
9. Ext. Lope left lead
10. Change leads
11. Lope right lead
12. Ext. Trot
13. Stop, Back

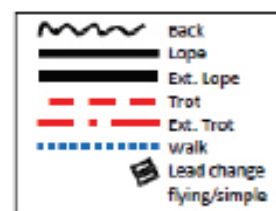

Pattern RR #17: LK 1/2 A/B sen.
Arenagröße: mind. 20x40m

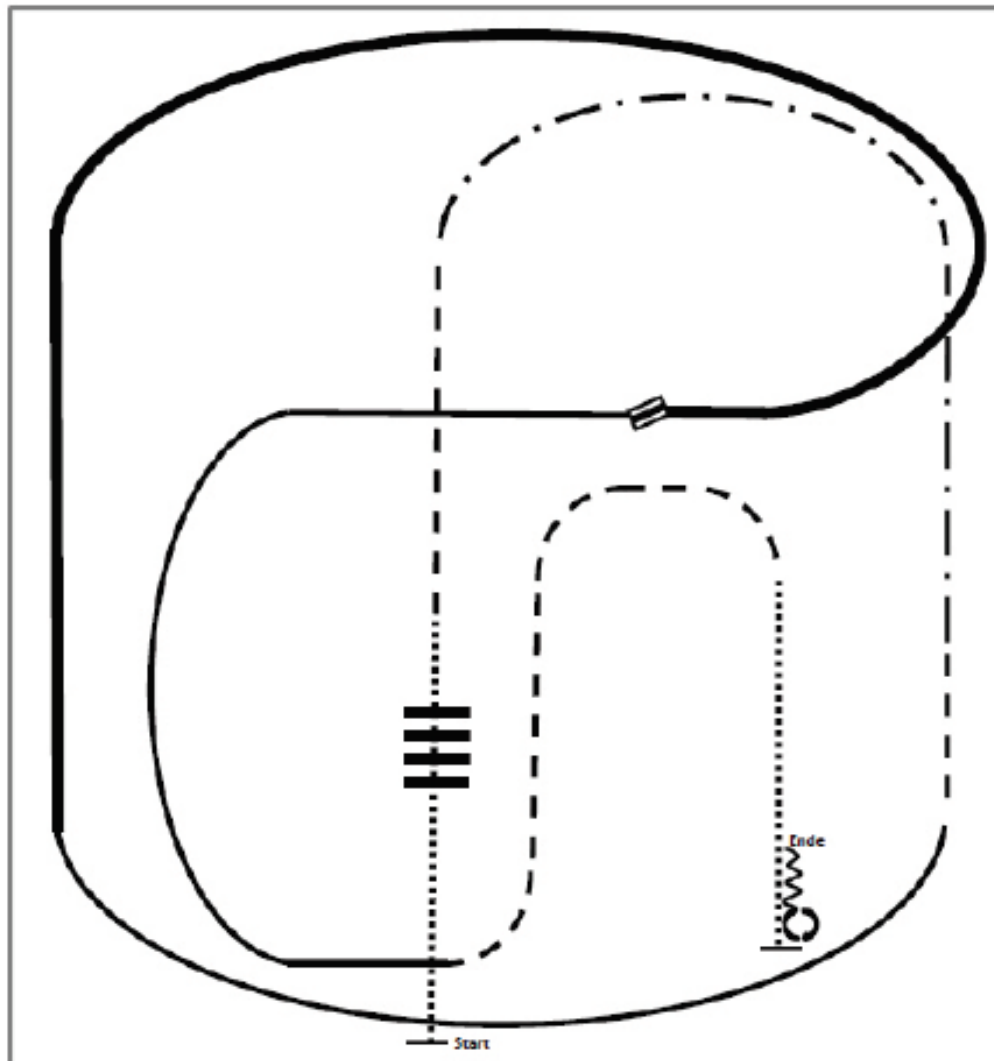

1. Walk over
2. Trot
3. Ext. Trot, Trot
4. Lope right lead
5. Ext. Lope right lead
6. Change leads
7. Lope left lead
8. Trot
9. Walk
10. Stop, Turn 360° each
direction (either way first)
11. Back

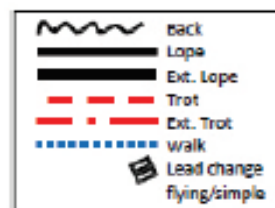

Pattern RR #2: LK 1/2 A/B sen. Quali
Arenagröße: mind. 20x40m

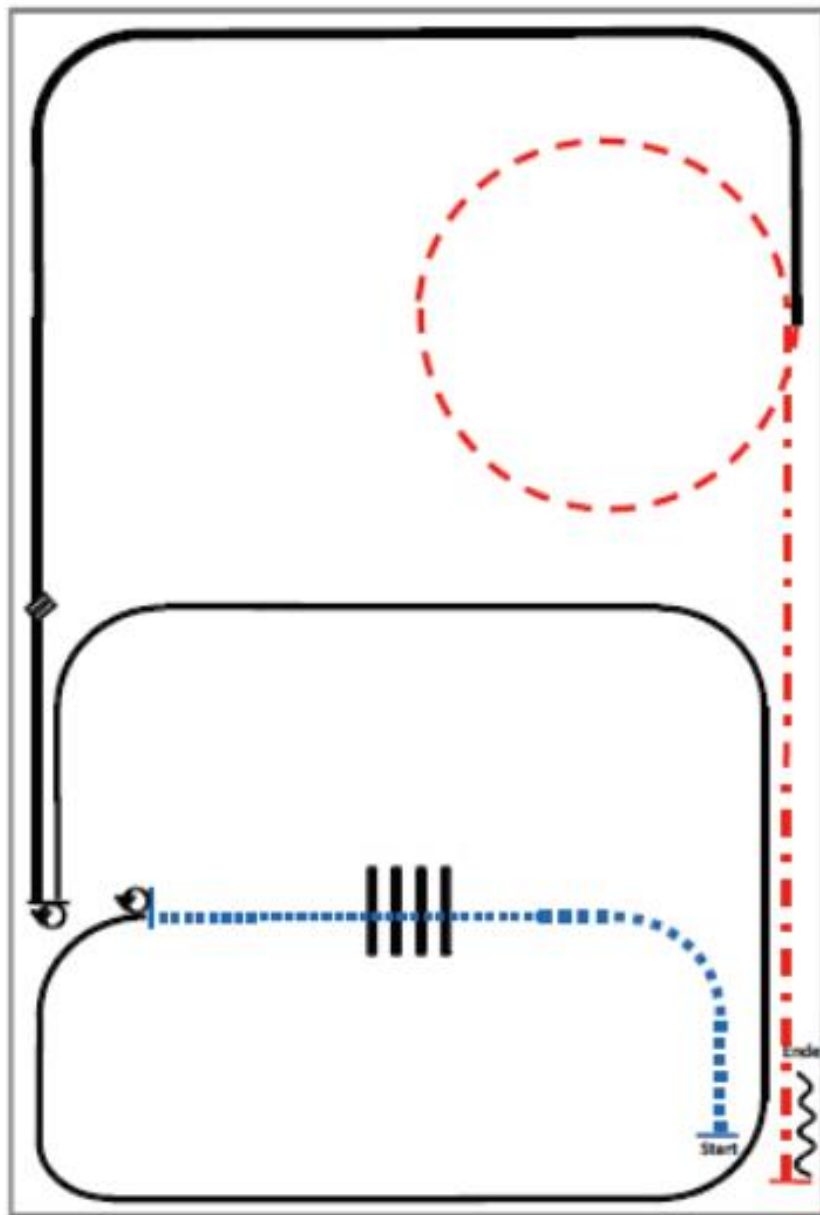

- 1) Extended walk.
- 2) Walk over, walk.
- 3) Stop, 360° turn left.
- 4) Lope left lead.
- 5) Stop, 180° turn right.
- 6) Lope left lead, lead change.
- 7) Lope right lead, extended lope.
- 8) Trot small circle.
- 9) Extended trot.
- 10) Stop, back.

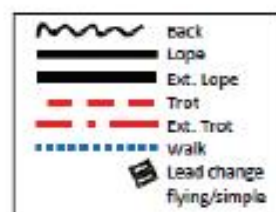

Pattern RR #1: LK 1/2 A/B jun. Quali
Arenagröße: mind. 20x40m

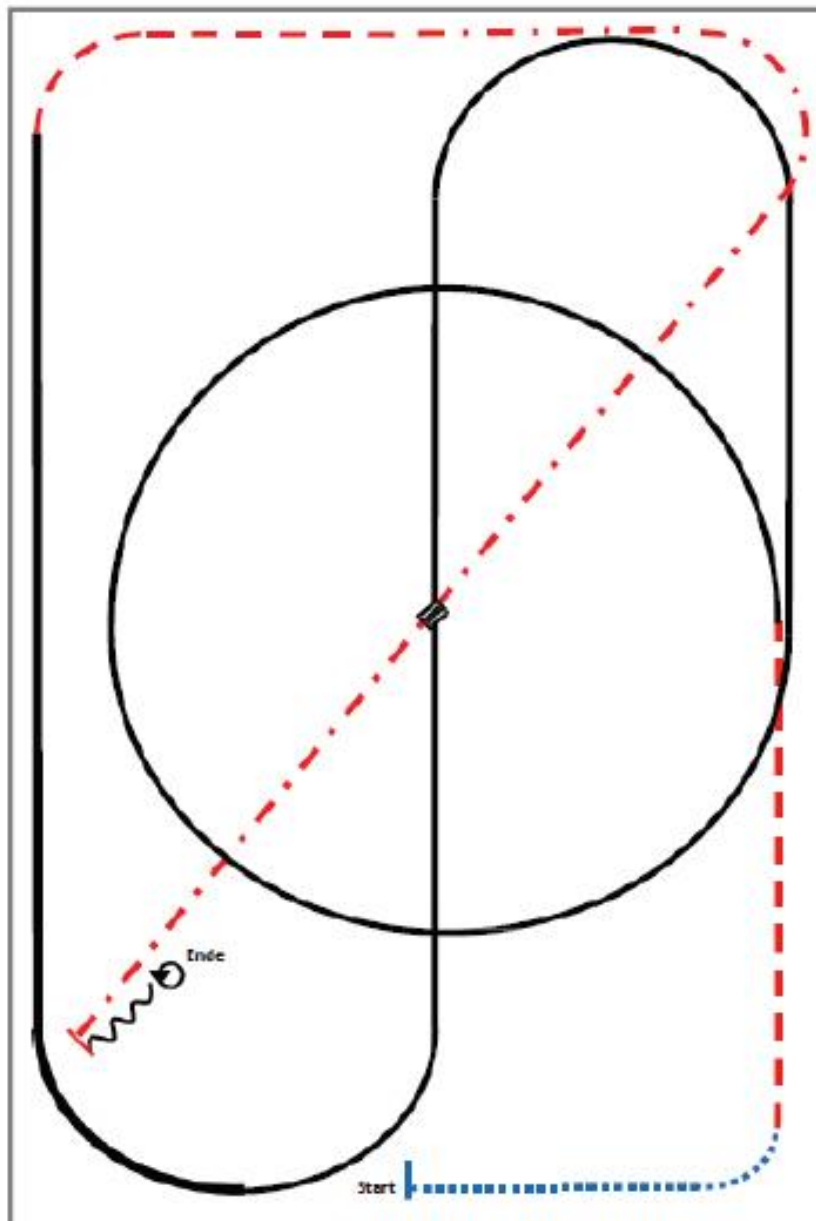

- 1) Walk.
- 2) Trot.
- 3) Lope left lead circle, lope.
- 4) Leadchange in the center.
- 5) Lope right lead.
- 6) Extended lope.
- 7) Trot.
- 8) Extended trot.
- 9) Stop, back.
- 10) 360° turn seach direction
either way first

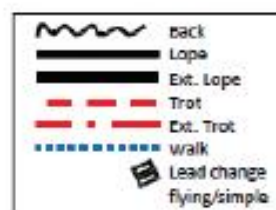

SSH LK 3A – LK 1-3B – LK 1/2 A

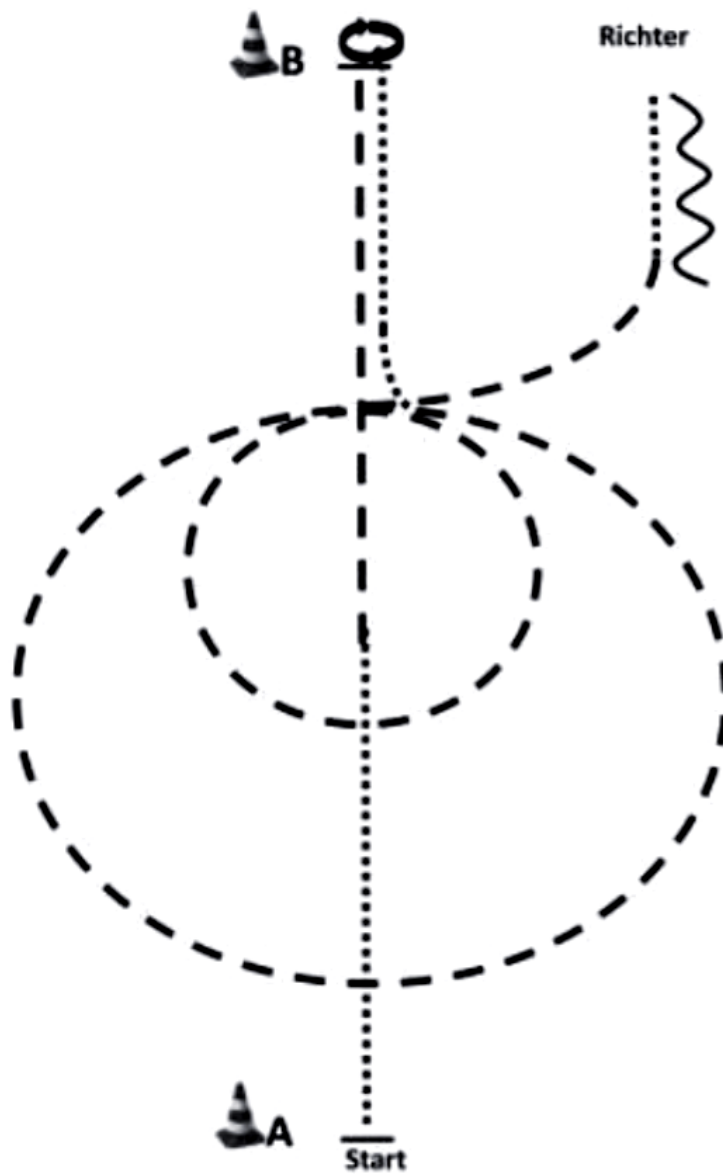

WARM UP AREA



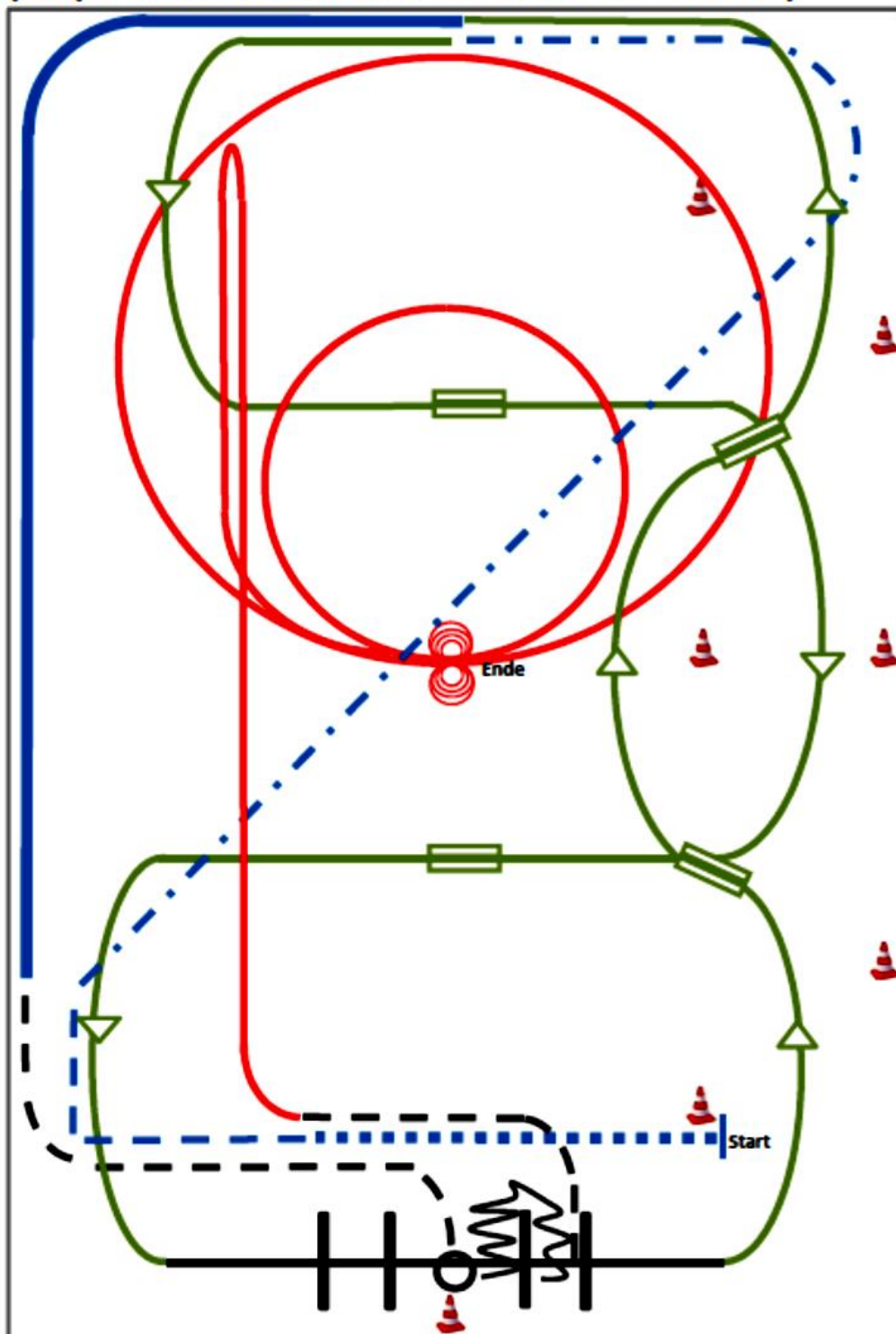

1. Aufstellung bei A, Walk, Jog bis B, Stop.
 2. HHW 180 re., Walk
 3. Jog small circle (re.), Jog big circle (re.), weiter Jog, Walk zum Richter
 4. Set up.
 5. Back.
- (beliebig abwenden) Im Jog oder Walk zur warm up area durchlaufen

	Back
	Jog
	Ext. Jog
	Walk

Pattern SUHO 2018 #1: LK 1/2 A/B
(Empfohlen für Hallen oder Plätze ab 20x40m)





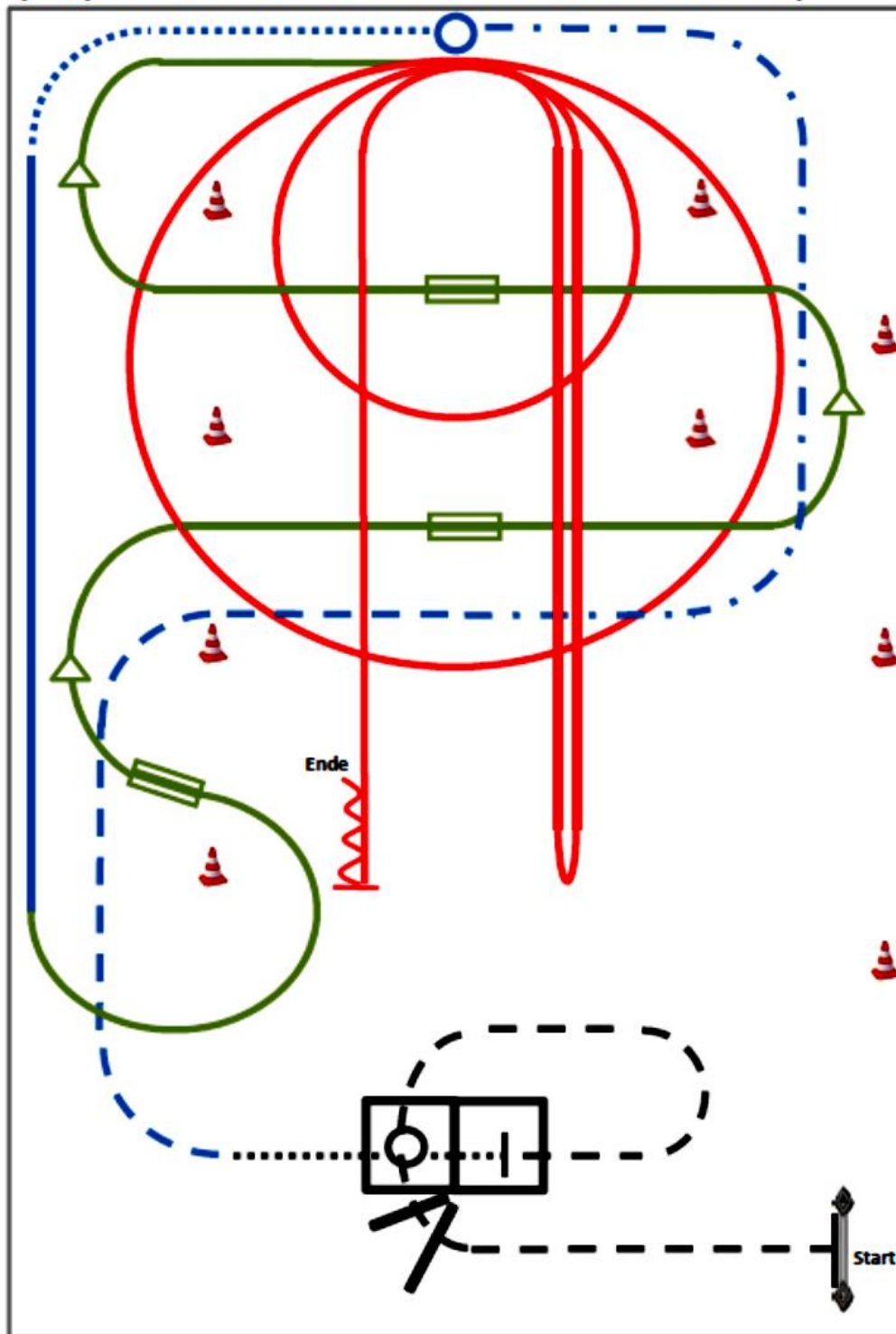

- 1) extended walk (RR)
- 2) trot, extended trot (RR)
- 3) Galoppwechsel mit Seitenwechsel (WR)
- 4) Galoppwechsel mit Seitenwechsel (WR)
- 5) lope over left lead (TH)
- 6) 2 Galoppwechsel auf der Linie (WR)
- 7) extended lope (RR)
- 8) jog, jog in, 360° turn either way (TH)
- 9) back up, jog out (TH)
- 10) Rechtsgalopp, run down entlang der langen Seite, sliding stop mind. 6m von der Bande entfernt hinter dem Mittelmarker, rollback links, kein Verharren (RN)
- 11) 2 Zirkel Galopp (links), 1 groß und schnell, 2.klein und langsam (RN)
- 12) 4 spins links, 4 spins rechts (RN)

	Back
	Lope
	Jog/Trot
	Walk
	Lead change flying/simple

Pattern SUHO 2018 #3: Q LK 2/1 A/B
(Empfohlen für Hallen oder Plätze ab 20x40m)



- 1) rope gate over pole (TH)
- 2) jog over, jog in, stop (TH)
- 3) walk in, 360° turn either way, walk out (TH)
- 4) trot, extended trot, stop (RR)
- 5) turn 360° (each direction either way first (RR)
- 6) walk, lope left lead (RR)
- 7) Galoppwechsel auf der Linie (WR)
- 8) Galoppwechsel mit Seitenwechsel (WR)
- 9) Galoppwechsel mit Seitenwechsel (WR)
- 10) 2 Zirkel Galopp (rechts), 1. groß und schnell, 2. klein und langsam (RN)
- 11) Rechtsgalopp, run down entlang der langen Seite, sliding stop mind. 6m von der Bande entfernt hinter dem Mittelmarker, rollback links, kein Verharren (RN)
- 12) Galopp (links) auf dem Zirkel, der nicht geschlossen wird, run down entlang der langen Seite, sliding stop mind. 6m von der Bande entfernt hinter dem Mittelmarker, Rückwärtsrichten mind. 3m, verharren. (RN)

	Back
	Lope
	Jog/Trot
	Walk
	Lead change flying/simple

Pattern 6

LK 1/2A sen TH

**TRAIL
SENIOR HORSE**

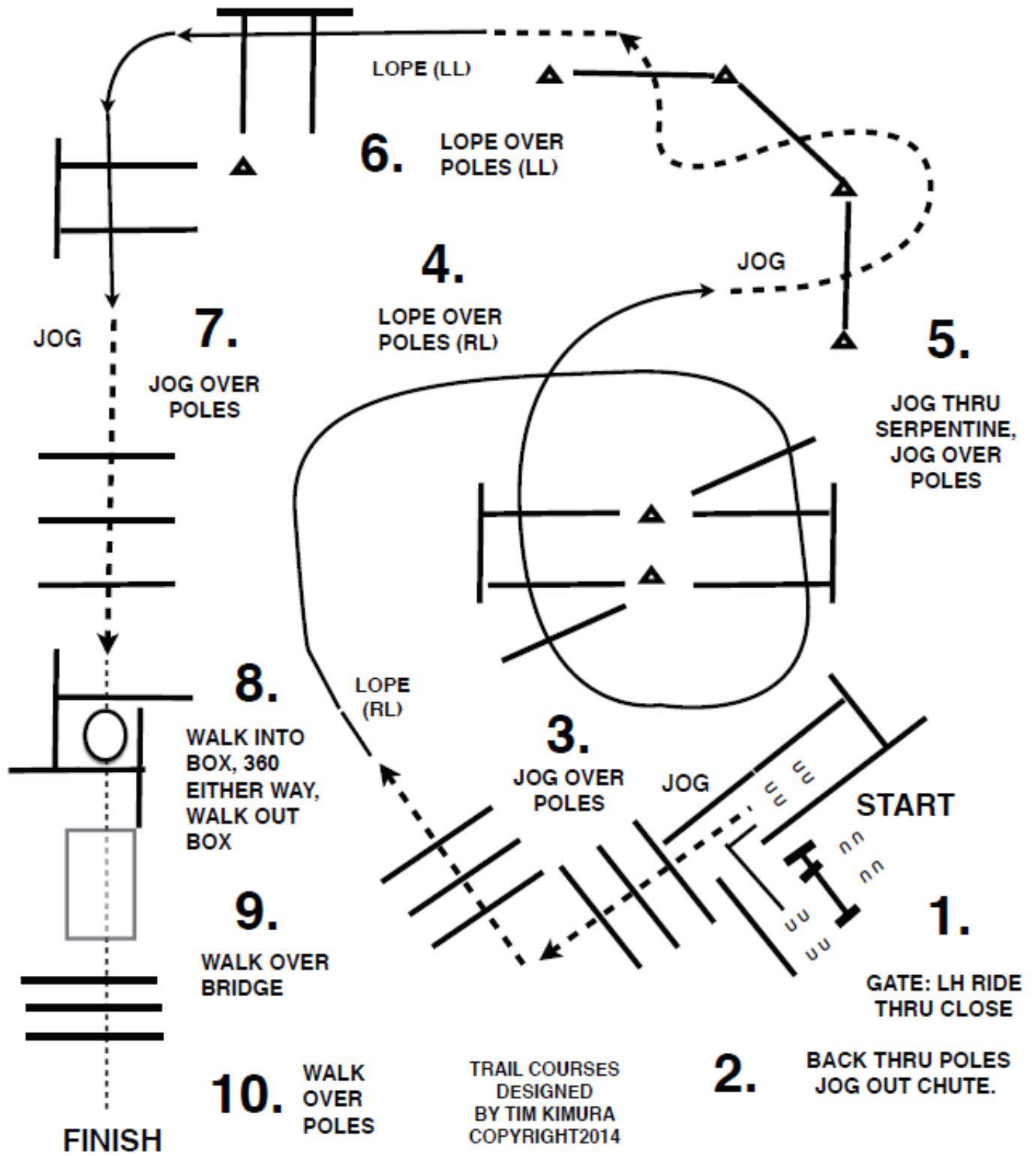

Pattern 4 LK 3A – LK 1-3B
LK 1/2jun TH

TRAIL 20 x 40
JUNIOR HORSE

TH LK 3A – LK 1-3B – LK 1-2 jun.

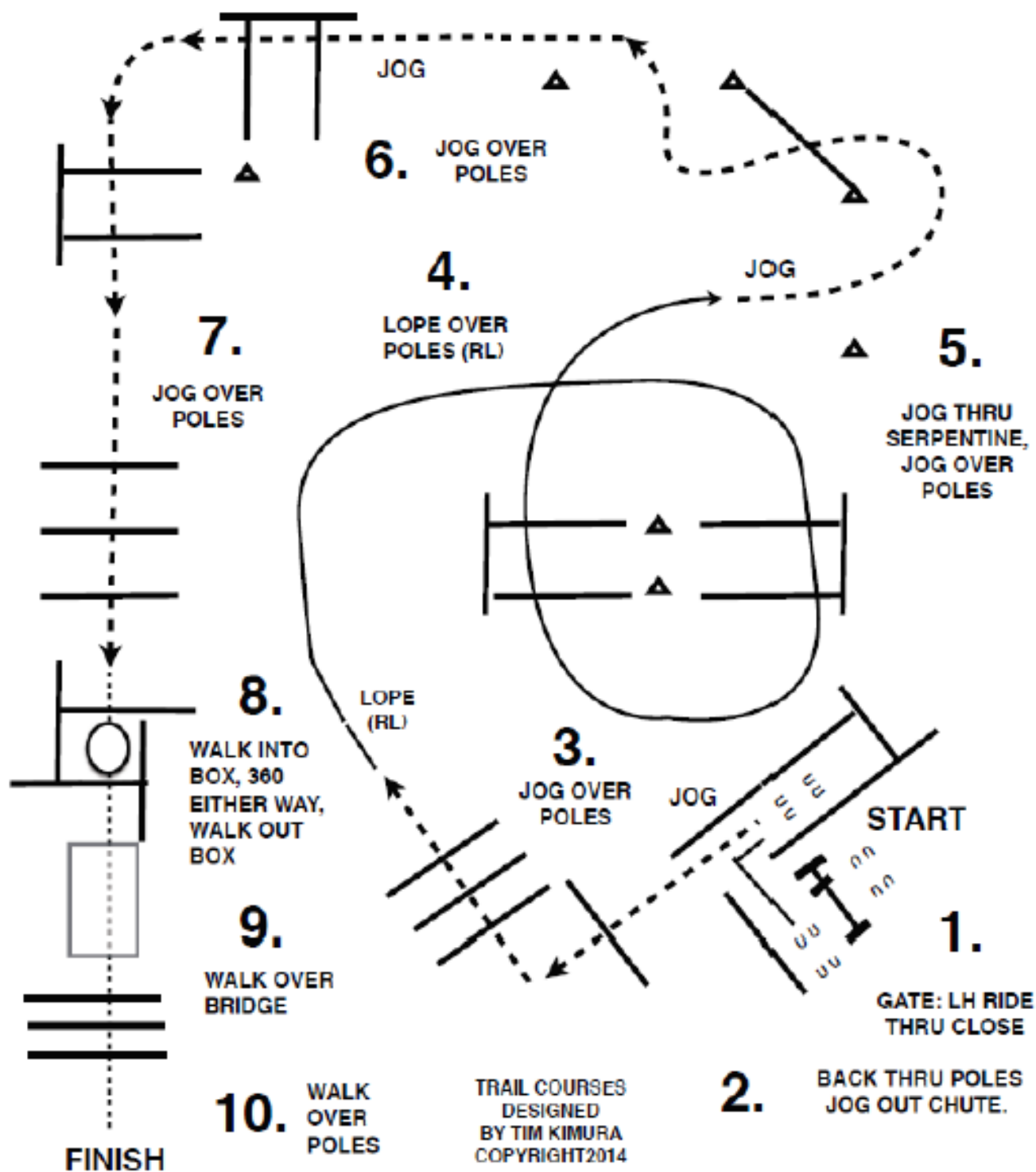

1 WALK OVERS

2 JOG OVERS

3 LL LOPE OVERS

4 LL LOPE TO GATE - STOP-LH OPEN GATE
WALK THRU CLOSE - JOG OUT

5 JOG OVERS

6 JOG INTO CHUTE STOP **BACK-UP**
U INTO CHUTE RL LOPE OUT

7 RL LOPE OVERS

8 BREAK TO A WALK DO NOT STOP - WALK IN BOX
360 TURN EITHER WAY-WALK OVERS
END OF PATTERN

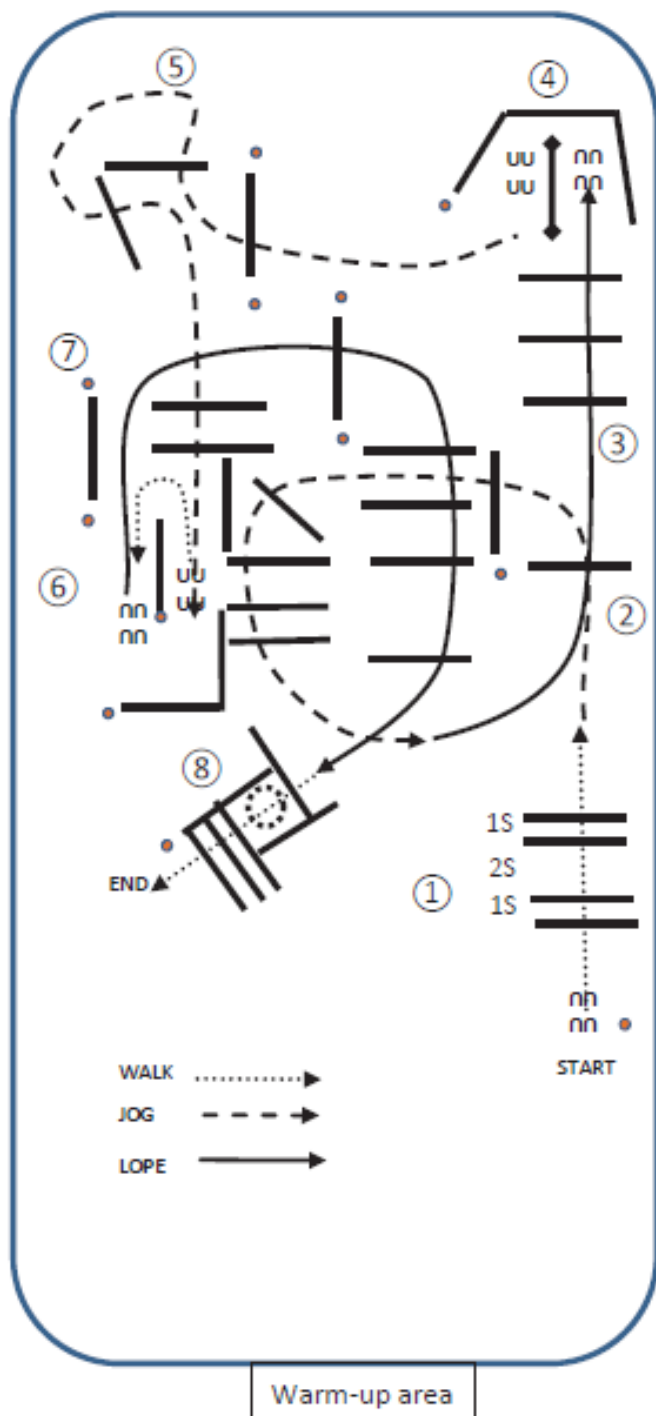

1 WALK OVERS

2 JOG OVERS

3 LL LOPE OVERS

4 LL LOPE TO GATE -STOP-LH OPEN GATE
WALK THRU CLOSE - JOG OUT

5 JOG OVERS

6 JOG INTO CHUTE STOP BACK -UP
U INTO CHUTE RL LOPE OUT

7 RL LOPE OVERS

8 BREAK TO A WALK DO NOT STOP - WALK IN BOX
360 TURN EITHER WAY-WALK OVERS
END OF PATTERN

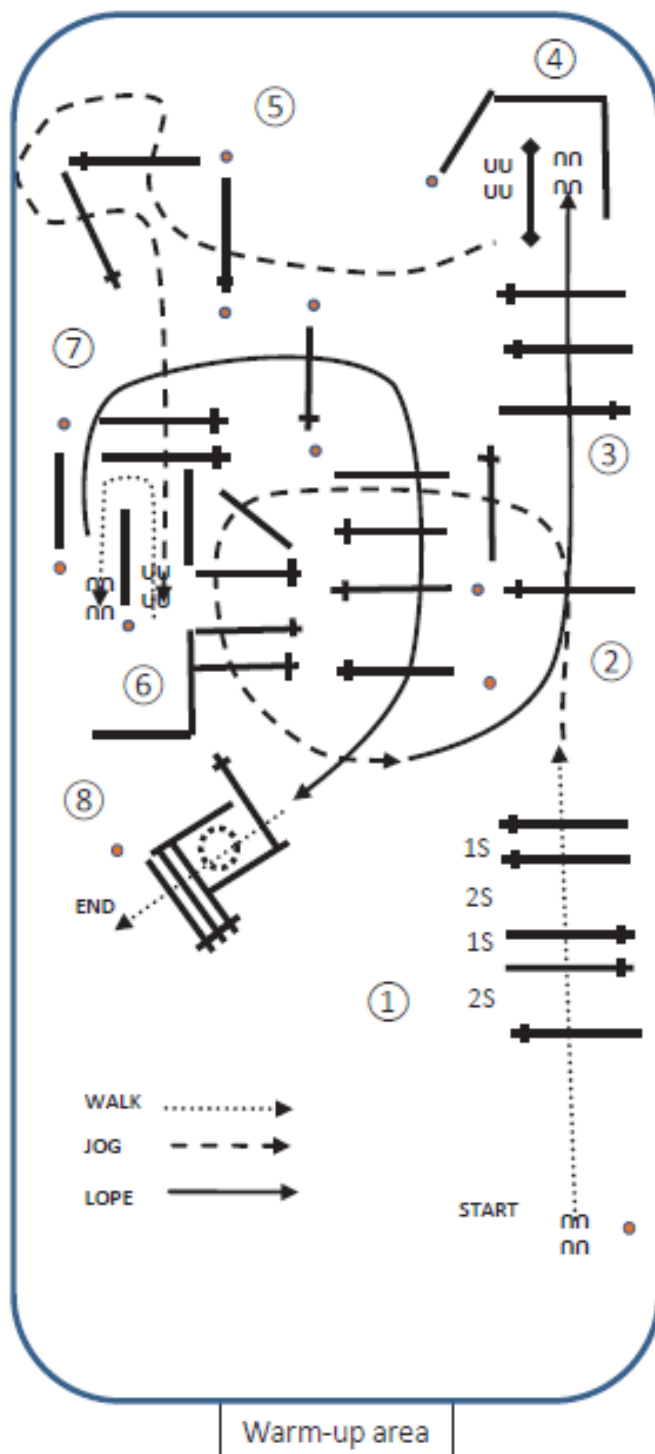

WHS LK 1A, 1B, 2A, 2B

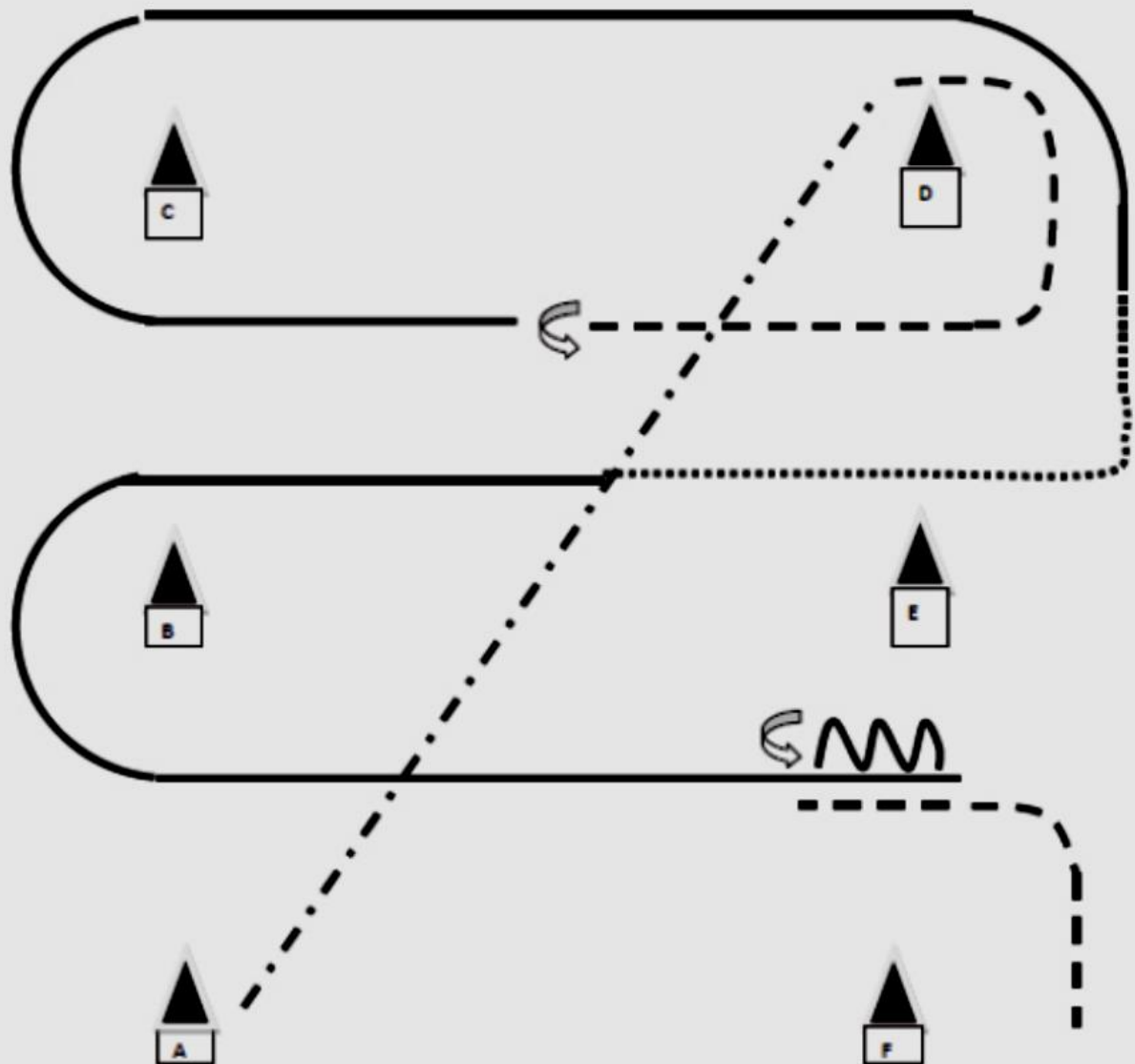

Bei A aus dem Stand Extended Jog bis D
 Um D Jog bis zwischen C und D
 Stop, 360° HHW rechts
 Lope right um C und D
 Zwischen D und E Walk
 Zwischen E und B Lope left, um B bis E
 Stop, Pferdelänge Back, 360° HHW links
 Jog bis F, Stop

Walk
Jog	-----
Lope	—————
Ext. Jog	— · — · — · — · —
Back	~~~~~
HHW	↻

Q-Pattern 16: WHS LK 1/2 A/B

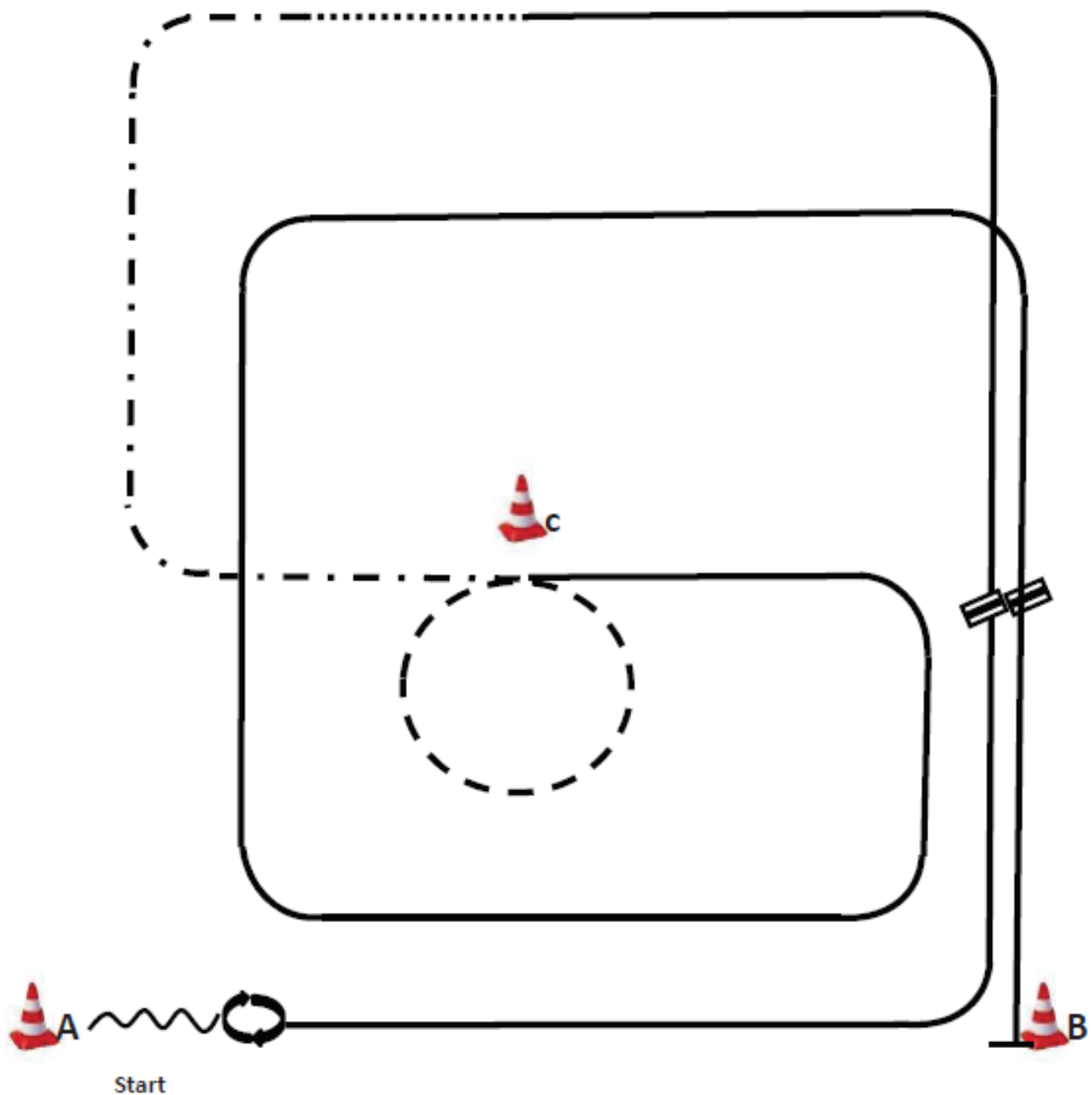

1. Be ready at A (A is in front of you), back one horse length.
2. 540° turn (opt. r/l).
3. Lope left lead, lead change.
4. Lope right lead, walk.
5. Ext. Jog, to C.

6. Jog small circle.
7. Lope right lead.
8. Lead change, lope left lead, stop.

Walk to warm up area.

	Back
	Lope
	ext. Lope
	Jog
	Ext. Jog
	Walk
	Lead change flying/simple



§ 7607 Western Riding-Pattern 6 (für Junior Pferde)

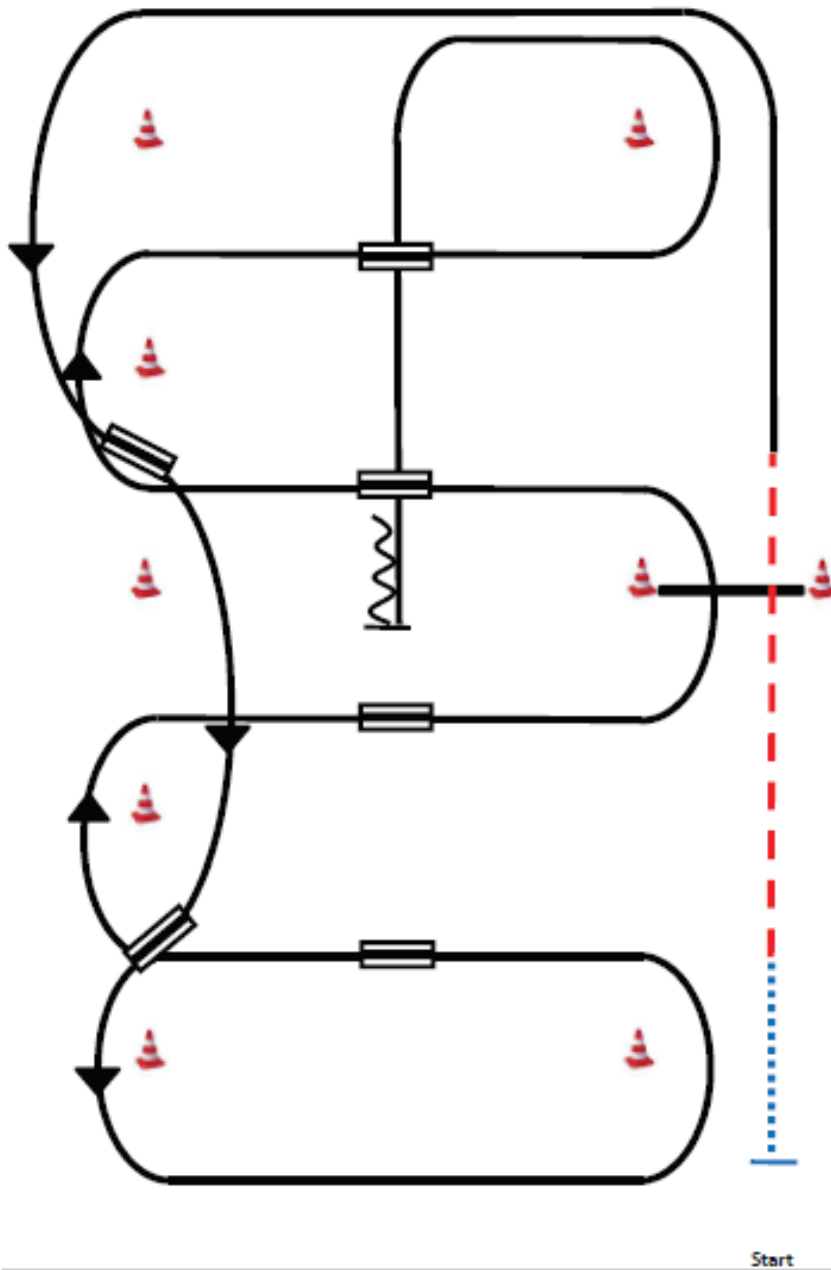

- 1) Schritt, Übergang zum Trab zwischen den ersten beiden Markern, Trab über die Stange.
- 2) Übergang zum Linksgalopp innerhalb von 9m nach der Stange, Galopp an der kurzen Seite.
- 3) 1. Galoppwechsel auf der Linie.
- 4) 2. Galoppwechsel auf der Linie.
- 5) 1. Galoppwechsel mit Seitenwechsel.
- 6) 2. Galoppwechsel mit Seitenwechsel.
- 7) Galopp über die Stange.
- 8) 3. Galoppwechsel mit Seitenwechsel.
- 9) 4. Galoppwechsel mit Seitenwechsel.
- 10) Mitte der kurzen Seite abwenden, stop auf Höhe des Mittelmarkers, Rückwärtsrichten mind. 3m.

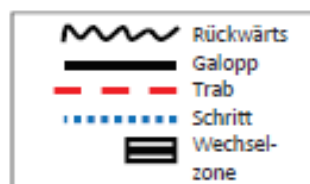



§ 7602 Western Riding-Pattern 1

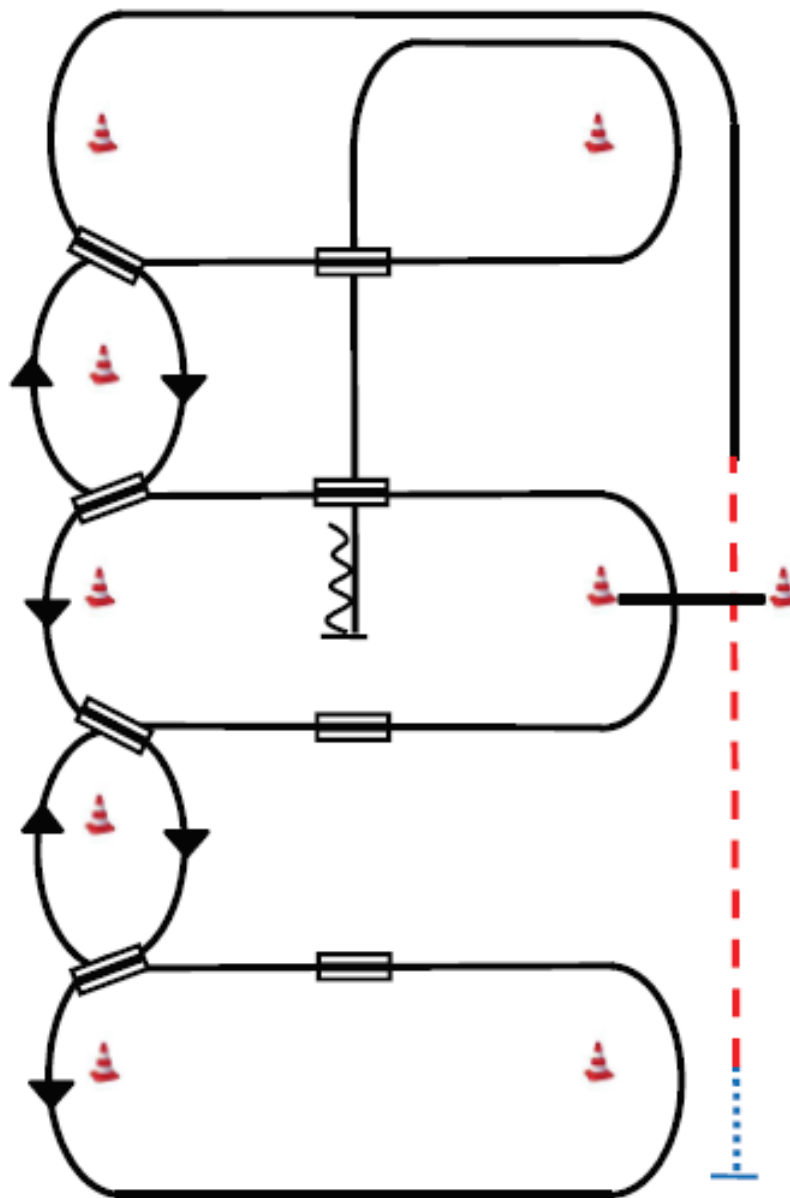

Start

- 1) Schritt zum ersten Marker, Übergang zum Trab, Trab über die Stange.
- 2) Übergang zum Linksgalopp innerhalb von 9m nach der Stange, Galopp an der kurzen Seite.
- 3) 1. Galoppwechsel auf der Linie.
- 4) 2. Galoppwechsel auf der Linie.
- 5) 3. Galoppwechsel auf der Linie.
- 6) 4. Galoppwechsel auf der Linie, Galopp an der kurzen Seite.
- 7) 1. Galoppwechsel mit Seitenwechsel.
- 8) 2. Galoppwechsel mit Seitenwechsel.
- 9) Galopp über die Stange.
- 10) 3. Galoppwechsel mit Seitenwechsel.
- 11) 4. Galoppwechsel mit Seitenwechsel.
- 12) Mitte der kurzen Seite abwenden, stop auf Höhe des Mittelmarkers, Rückwärtsrichten mind. 3m.

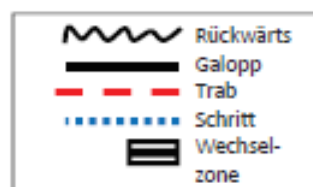



§ 7606 Western Riding-Pattern 5 (empfohlen für kl. Arenen)

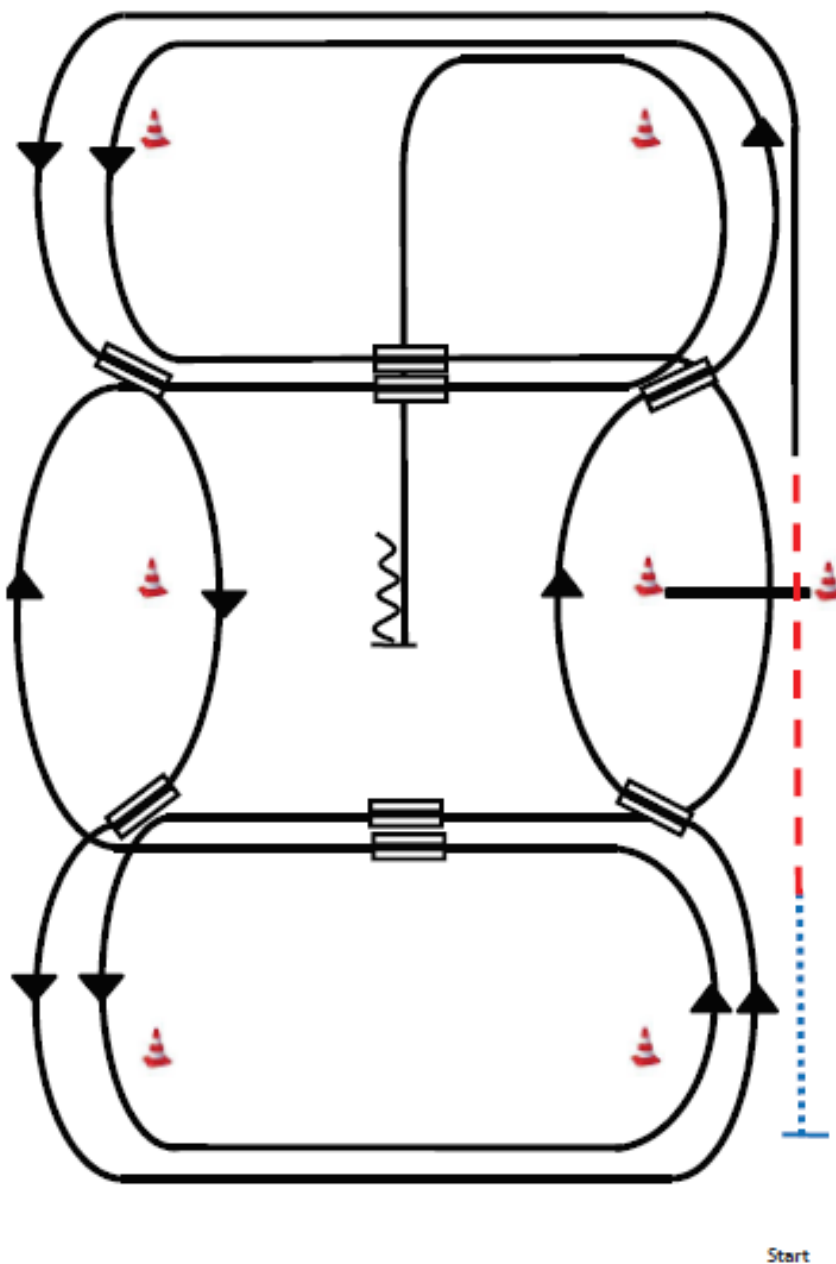

- 1) Schritt, Übergang zum Trab zwischen den ersten beiden Markern, Trab über die Stange.
- 2) Übergang zum Linksgalopp vor dem letzten Marker, Galopp an der kurzen Seite.
- 3) 1. Galoppwechsel auf der Linie.
- 4) 2. Galoppwechsel auf der Linie.
- 5) 3. Galoppwechsel auf der Linie.
- 6) 4. Galoppwechsel auf der Linie.
- 7) 1. Galoppwechsel mit Seitenwechsel.
- 8) Galopp über die Stange.
- 9) 2. Galoppwechsel mit Seitenwechsel.
- 10) 3. Galoppwechsel mit Seitenwechsel.
- 11) 4. Galoppwechsel mit Seitenwechsel.
- 12) Mitte der kurzen Seite abwenden, stop auf Höhe des Mittelmarkers, Rückwärtsrichten mind. 3m.

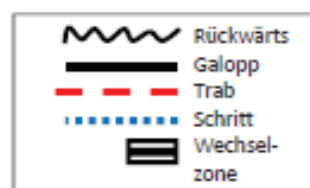



§ 7608 Western Riding-Pattern 7 (für Junior Pferde)

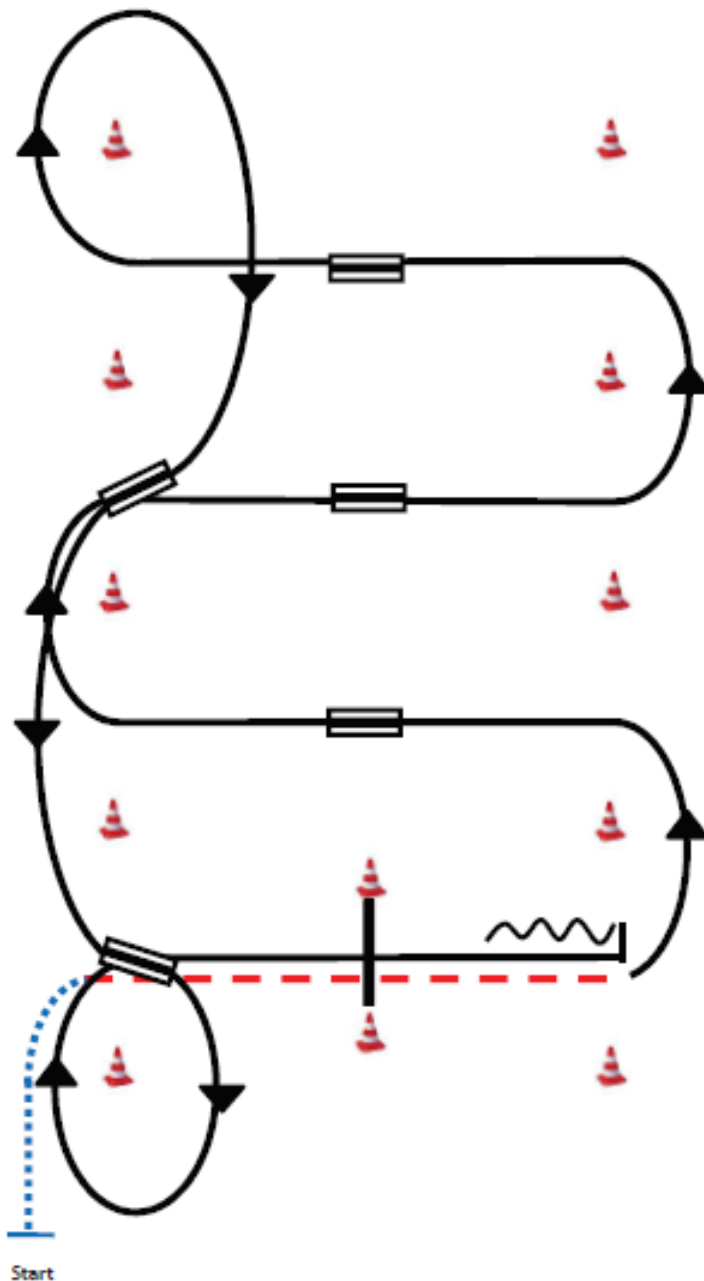

- 1) Schritt, Übergang zum Trab zwischen den ersten beiden Markern, Trab über die Stange.
- 2) Übergang zum Linksgalopp zwischen den Markern.
- 3) 1. Galoppwechsel mit Seitenwechsel.
- 4) 2. Galoppwechsel mit Seitenwechsel.
- 5) 3. Galoppwechsel mit Seitenwechsel.
- 6) Volte, 1. Galoppwechsel auf der Linie.
- 7) 2. Galoppwechsel auf der Linie, Volte.
- 8) Galopp über die Stange.
- 9) Stop zwischen den Markern, Rückwärtsrichten mind. 3m.

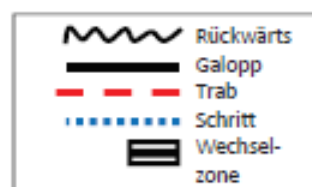

§ 7603 Western Riding-Pattern 2

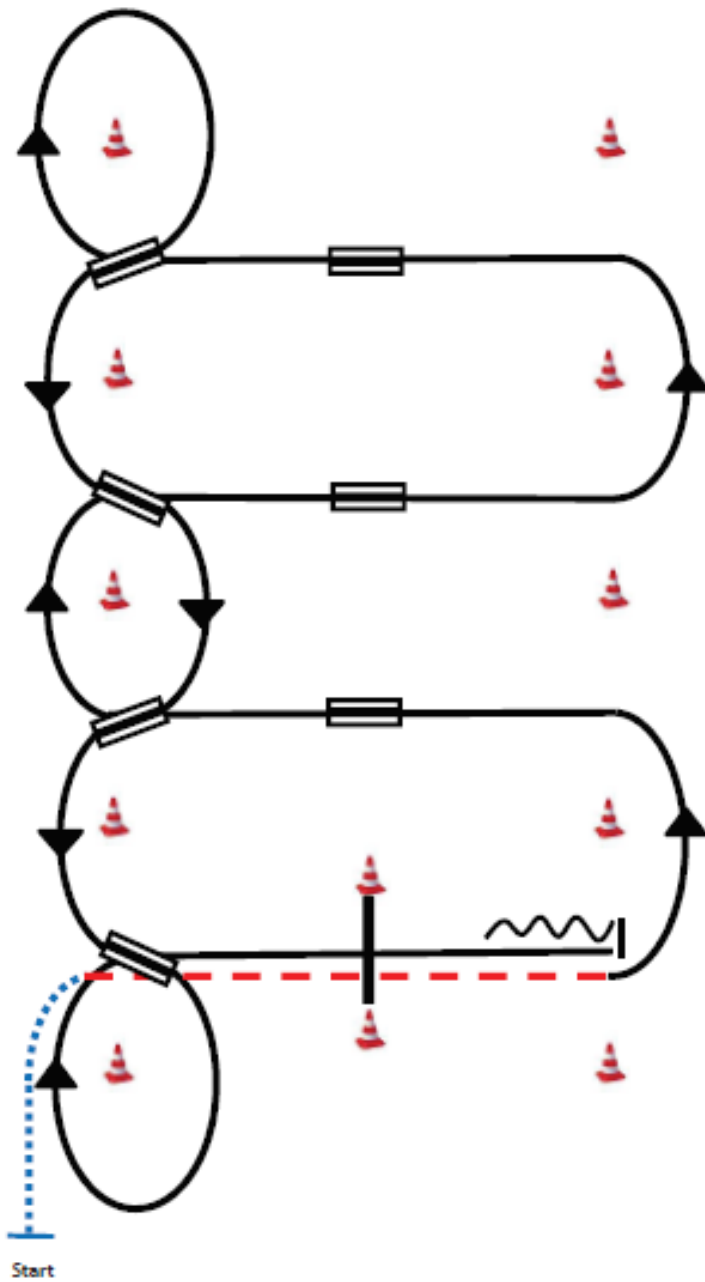

- 1) Schritt, Übergang zum Trab zwischen den ersten beiden Markern, Trab über die Stange.
- 2) Übergang zum Linksgalopp zwischen den Markern.
- 3) 1. Galoppwechsel mit Seitenwechsel.
- 4) 2. Galoppwechsel mit Seitenwechsel.
- 5) 3. Galoppwechsel mit Seitenwechsel.
- 6) Volte, 1. Galoppwechsel auf der Linie.
- 7) 2. Galoppwechsel auf der Linie.
- 8) 3. Galoppwechsel auf der Linie.
- 9) 4. Galoppwechsel auf der Linie, Volte.
- 10) Galopp über die Stange.
- 11) Stop zwischen den Markern, Rückwärtsrichten mind. 3m.





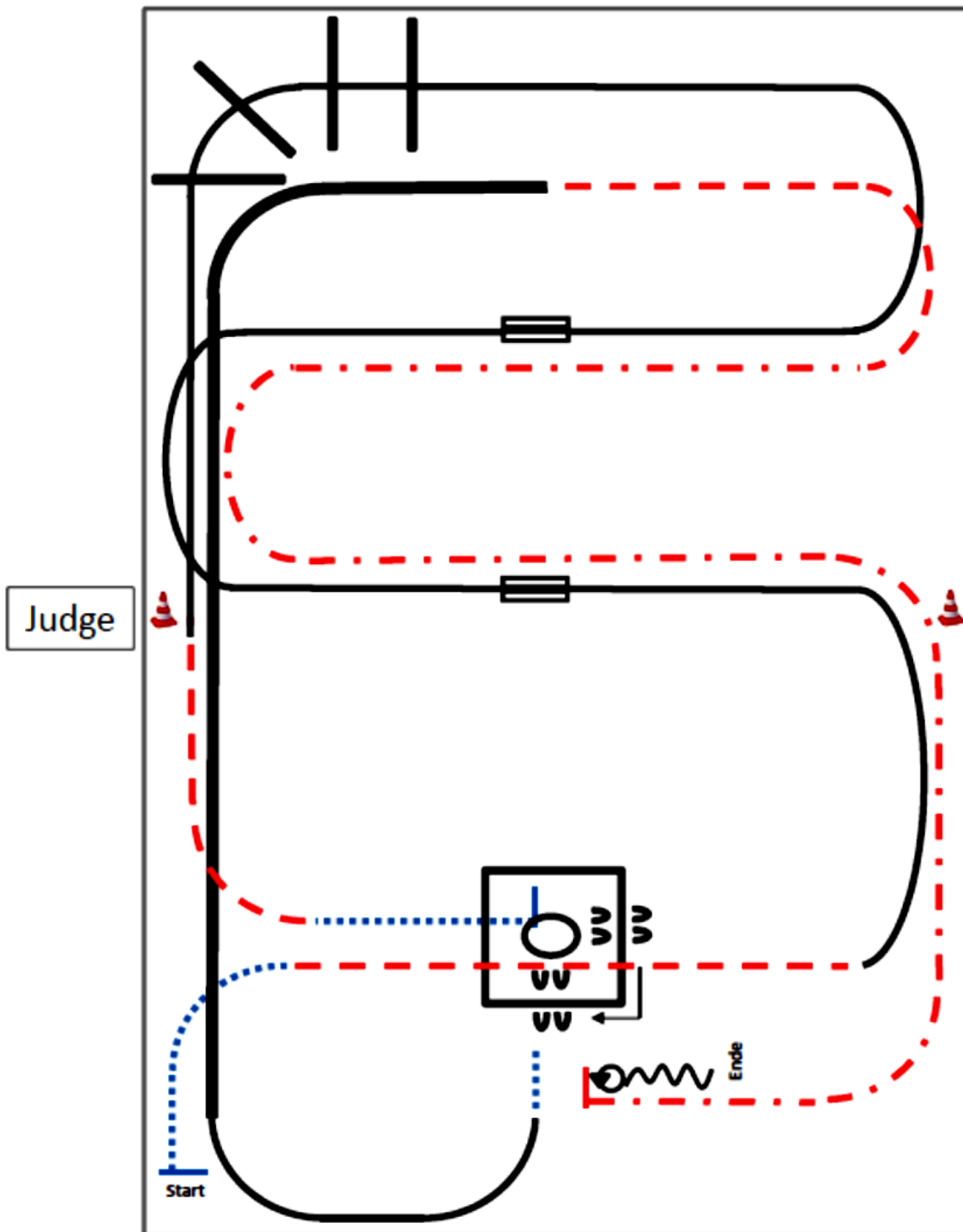

	Rückwärts
	Galopp
	Trab
	Schritt
	Wechselzone

Young Star Challenge Pattern 1 (6j.)



- 1) Walk, jog, jog over.
- 2) Lope left lead, 1. Galoppwechsel mit Seitenwechsel.
- 3) 2. Galoppwechsel mit Seitenwechsel.
- 4) Lope over.
- 5) Jog, walk, Box 360° re.o.l.
- 6) Sidepass re., walk.
- 7) Lope right lead, extended lope entlang der langen Seite bis zur Mitte der kurzen Seite.
- 8) Trot, extended trot bis Höhe Mitte der kurzen Seite.
- 9) Stop, turn 360° each direction (either way 1st). Back up.

Verharren, um das Ende der Prüfung anzuzeigen.

	Rückwärts
	Galopp
	Galopp- verstärkung
	Trab/Jog
	Extended Trot
	Schritt